



AMENAGEMENT EXT. BOIS

BOIS DE STRUCTURE - PERGOLA - CLOTURE - BORDURE

BOIS DE STRUCTURE - CARRE - RECTANGULAIRE - ROND



DEMI - RONDIN



BORDURE BOIS EXOTIQUE CHENE SAPIN



PROFIL POUR CLOTURE - CHALET - PISCINE



CARPORT - AUVENT - PERGOLA BIOCLIMATIQUE

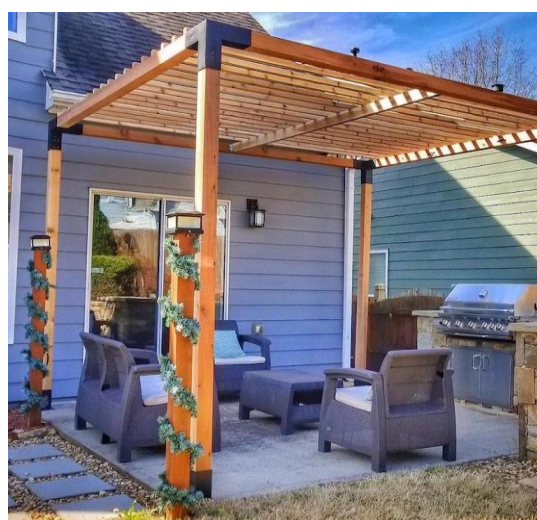

BL distribution SA
171 RUE DE MONS 7301 HORNU
TEL: 065 766 969
MAIL: BLWOOD@BLWOOD.BE



 BLWOOD.BE



BLWoodBLStone

SUIVEZ-NOUS SUR LES RESEAUX



BONJOUR MADAME, MONSIEUR,

VOICI NOTRE CATALOGUE **AMENAGEMENT EXTERIEUR - CLOTURE, BORDURE ET PERGOLA**

NOUS VOUS INVITONS À DÉCOUVRIR UNE SÉLECTION SOIGNÉE DE PRODUITS QUI SUBLIMERONT VOS ESPACES EXTÉRIEURS TOUT EN OFFRANT CONFORT ET ESTHÉTISME.

EXPLOREZ NOTRE "**CLÔTURES**", CONÇUES POUR APPORTER À LA FOIS INTIMITÉ ET ÉLÉGANCE À VOS JARDINS ET TERRASSES.

QU'IL S'AGISSE DE CRÉER UN CADRE CHALEUREUX OU DE DÉLIMITER VOTRE ESPACE AVEC STYLE, NOS CLÔTURES SONT LA SOLUTION IDÉALE POUR RÉPONDRE À VOS BESOINS.

LAISSEZ-VOUS SÉDUIRE PAR NOTRE "**MOBILIER D'EXTÉRIEUR**", ALLIANT CONFORT ET DESIGN POUR CRÉER DES ESPACES DE VIE EN PLEIN AIR OÙ IL FAIT BON SE DÉTENDRE. NOTRE MOBILIER EST CONÇU POUR RÉSISTER AUX ÉLÉMENTS TOUT EN EMBELLISSANT VOS EXTÉRIEURS.

CE CATALOGUE EST UNE INVITATION À REPENSER VOS ESPACES, EN Y APPORTANT UNE TOUCHE NATURELLE ET ÉLÉGANTE.

VOUS TROUVEREZ ICI TOUT LE NÉCESSAIRE POUR CRÉER L'ENVIRONNEMENT DE VOS RÊVES.

N'HESITEZ PAS A PRENDRE CONTACT AVEC DIRECTEMENT OU A DECOUVRIR TOUS NOS AUTRES CATALOGUES EN LIGNE SUR NOTRE SITE INTERNET

Livraison rapide

N'hésitez pas à demander vos conditions de prix

L'équipe BLWood & BLStone

Thierry Lecomte (+32)0477 / 295 854

Général (+32)065/76 69 69



BL distribution SA

RUE DE MONS (H) 171
Belgique

SOMMAIRE

DESTINATIONS	PRODUITS	PAGES
INTRODUCTION		2
REFERENCE PRODUITS EXPO		4
AMENAGEMENT BOIS DE STRUCTURE	SAPIN AUTOCLAVE C4	VOLIGES 5
		POUTRES 5
		POTEAU DUO 6
	KEBONY	POUTRES 7
	EXOTIQUE	IROKO - MOABI 8
	PIQUET FRAISES	RONDIN 9
		1/2 RONDIN 10
	ROBINIER	POTEAU 11
	PROFIL CHALET	SRN 12
		SAPIN THERMO 13
	BARDEAU - COUVERTURE	CEDRE 14
AUVENT - ABRI - CARPORT - POOL HOUSE		EXEMPLE 15-18
PERGOLA CLIMATIQUE		19-20-21
CLOTURE	PIQUET POINTE	EPICEA 22
	TREILLAGE	CHATAIGNIER 23
		NOISETIER 23
	CLOTURE CAMPAGNE	SAPIN AUTOCLAVE 24
	BARRIERE Paddock	SAPIN AUTOCLAVE 24
	CLOTURE CANADIENNE	DOUGLAS 25
	BARRIERE TYPE RAVEL	SAPIN AUTOCLAVE 25
	BARRIERE FORESTIERE	SAPIN AUTOCLAVE 25
POTEAU DE SIGNALISATION	POTEAU	OKAN 26
CLOTURE DECO	PROFIL CHALET	SRN 27
	PLANCHETTE SAPIN	SAPIN THERMO 28
	PROFIL Z	SAPIN THERMO 29
	PROFIL Z CLOTURE ACIER	FRAKE THERMO 30
CLOTURE PANNEAU	PANNEAU	SAPIN AUTOCLAVE 31
PORTILLON	PORTILLON	IROKO 32
		SAPIN THERMO 33
ACCESSOIRE	FIXATION POTEAU	PIED DE POTEAU FIXE 34-35
	FIXATION POTEAU	PIED DE POTEAU REGLAI 36
QUINCAILLERIE DIVERS	CACHE PIED	PBB 37
	PROTECTION	AIRBITUM 37
	EQUERRE DE MONTAGE	37
	FENETRE	FIXE - OUVRABLE 37
	CHAPEAU COUVRE POTEAU	38
	FIXATION POTEAU	39
	ASSEMBLAGE PERGOLA	PERGOFAST 40
BOIS POUR BORDURE	 PALPLANCHE	EXOTIQUE 41
	TRAVERSE	CHENE - AZOBE 42
TRAITEMENT	AUTOCLAVE	43

INFORMATION STOCK

X - DE STOCK

0 - OBTENABLE AVEC DELAI



CHARTRE DES LOGOS

1 Certification >

Découvrez nos certifications FSC garantissant la provenance responsable de notre bois, que ce soit pour des projets extérieurs, intérieurs ou utilisant des essences locales.



2 Sélection >

Explorez nos produits d'une grande durabilité, uniques en leur genre.



3 Avantage >

Découvrez nos best-sellers, nos solutions adaptées aux conditions climatiques extrêmes, nos offres au meilleur prix et nos nouveautés.



4 Norme >

Nos produits allient résistance au feu, protection anti-effraction et performances acoustiques optimales pour garantir sécurité et confort.

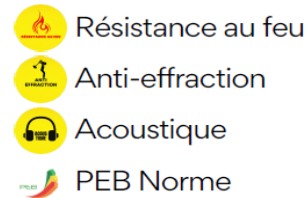

5 Services >

Profitez de notre service de location, de nos solutions sur mesure et de notre nouvelle salle d'exposition, spécialement aménagée pour vous présenter nos produits.



6 Traitement et finition >

Découvrez nos traitements du bois, allant finitions classiques, UV pour une protection renforcée, et des options variées comme laquée pour l'élégance, stratifiée pour la durabilité ou peinte pour un style unique.





Retour sommaire

CATALOGUE AMENAGEMENT EXTERIEUR BOIS - 2026

juin-26 BOIS DE STRUCTURE AUTOCLAVE

TYPE DE PRODUIT :

SAPIN AUTOCLAVE CLASSE 4

BOIS RABOTE 4 FACES



BOIS RABOTE 4 FACES

SAPIN AUTOCLAVE CLASSE 4

DESCRIPTION											
REFERENCE	TYPE PRODUIT	Ep MM	LARGEUR	LONGUEUR	Nb/pq	STK	P CAT HTVA	Unité	TAUX	P CAT TTC	Unité
AE-BO-ST-0001	VOLIGE RABOTEE 4 FACES SAPIN ROUGE C4 VERT	27	90	L 3,00 M	180PC	X	3,85	ML	21%	13,97	PC
AE-BO-ST-0002	VOLIGE RABOTEE 4 FACES SAPIN ROUGE C4 VERT	45	90	L 3,00 M	144PC	X	4,20	ML	21%	15,24	PC
AE-BO-ST-0003	VOLIGE RABOTEE 4 FACES SAPIN ROUGE C4 VERT	45	90	L 3,60 M	144PC	X	4,20	ML	21%	18,29	PC
AE-BO-ST-0004	VOLIGE RABOTEE 4 FACES SAPIN ROUGE C4 VERT	45	140	L 3,00 M	140PC	X	5,53	ML	21%	20,08	PC
AE-BO-ST-0005	VOLIGE RABOTEE 4 FACES SAPIN ROUGE C4 VERT	45	140	L 3,60 M	140PC	X	5,53	ML	21%	24,10	PC
AE-BO-ST-0006	VOLIGE RABOTEE 4 FACES SAPIN ROUGE C4 VERT	45	140	L 4,50 M	140PC	X	5,53	ML	21%	30,12	PC



BOIS RABOTE 4 FACES

SAPIN AUTOCLAVE CLASSE 4

**TOUS NOS BOIS CLASSE 4
LE MEILLEUR TRAITEMENT POSSIBLE**

DESCRIPTION											
REFERENCE	TYPE PRODUIT	Ep MM	LARGEUR	LONGUEUR	Nb/pq	STK	P CAT HTVA	Unité	TAUX	P CAT TTC	Unité
AE-BO-ST-0010	POUTRE RABOTEE 4 FACES SAPIN ROUGE C4 VERT	58	170	L 3,60 M	0	X	8,60	ML	21%	37,47	PC
AE-BO-ST-0011	POUTRE RABOTEE 4 FACES SAPIN ROUGE C4 VERT	58	170	L 4,20 M	0	X	8,60	ML	21%	43,72	PC
AE-BO-ST-0012	POUTRE RABOTEE 4 FACES SAPIN ROUGE C4 VERT	58	170	L 5,10 M	0	X	8,60	ML	21%	53,09	PC
AE-BO-ST-0013	POUTRE RABOTEE 4 FACES SAPIN ROUGE C4 VERT	70	220	L 3,90 M	0	X	13,41	ML	21%	63,29	PC
AE-BO-ST-0014	POUTRE RABOTEE 4 FACES SAPIN ROUGE C4 VERT	70	220	L 4,80 M	0	X	13,41	ML	21%	77,90	PC
AE-BO-ST-0015	POUTRE RABOTEE 4 FACES SAPIN BLANC C4 VERT	70	220	L 6,00 M	0	X	13,41	ML	21%	97,37	PC

REMARQUE :

DANS LE CAS OU LE BOIS EST EN CONTACT - PERMANENT AVEC L EAU, LA TERRE _ - UTILISER UN BOIS TRAITE CLASSE 4 - OU UNE ESSENCE NATURELLEMENT DURABLE



DISPONIBLE PRODUIT DE RETOUCHE

POUR BOIS AUTOCLAVE





Retour sommaire

BOIS DE STRUCTURE AUTOCLAVE

BOIS RABOTE 4 FACES

SAPIN AUTOCLAVE CLASSE 4



POTEAU DUO



DESCRIPTION											
REFERENCE	TYPE PRODUIT	Ep MM	LARGEUR	LONGUEUR	Nb/pq	STK	P CAT HTVA	Unité	TAUX	P CAT TTC	Unité
AE-BO-ST-0020	POTEAU DUO RAB. 4 FACES SAPIN C4 VERT	70	70	L 2,40 M	72PC	0	6,11	ML	21%	17,73	PC
AE-BO-ST-0021	POTEAU DUO RAB. 4 FACES SAPIN C4 VERT	70	70	L 3,00 M	72PC	X	6,11	ML	21%	22,16	PC
AE-BO-ST-0022	POTEAU DUO RAB. 4 FACES SAPIN C4 VERT	90	90	L 3,00 M	72PC	X	9,14	ML	21%	33,18	PC
AE-BO-ST-0023	POTEAU DUO RAB. 4 FACES SAPIN C4 VERT	90	90	L 3,60 M	60PC	0	10,03	ML	21%	43,68	PC
AE-BO-ST-0024	POTEAU DUO RAB. 4 FACES SAPIN C4 VERT	90	90	L 4,80 M	60PC	X	10,03	ML	21%	58,24	PC
AE-BO-ST-0025	POTEAU DUO RAB. 4 FACES SAPIN C4 VERT	120	120	L 3,00 M	36PC	X	18,90	ML	21%	68,59	PC
AE-BO-ST-0026	POTEAU DUO RAB. 4 FACES SAPIN C4 VERT	120	120	L 4,10 M	36PC	X	20,04	ML	21%	99,44	PC
AE-BO-ST-0027	POTEAU DUO RAB. 4 FACES SAPIN C4 VERT	140	140	L 3,00 M	32PC	X	25,63	ML	21%	93,04	PC
AE-BO-ST-0028	POTEAU DUO RAB. 4 FACES SAPIN C4 VERT	140	140	L 4,80 M	32PC	0	27,19	ML	21%	157,90	PC

CE TYPE DE PRODUIT VOUS GARANTIT UN TRAVAIL DE PRO
POTEAU CONTRECOLLE - GRANDE STABILITE - AUCUNE DEFORMATION - PAS DE FORMATION DE GERCE

VOUS NE TROUVEZ PAS DANS CE CATALOGUE VOTRE SECTION DE BOIS AUCUN
SOUCI TOUS NOS BOIS RESINEUX REPRIS DANS NOTRE CATALOGUE BOIS SONT
POSSIBLES SUR DEMANDE EN TRAITEMENT AUTOCLAVE C3 - C4 VERT ET C3
MARRON





Retour sommaire

BOIS DE STRUCTURE KEBONY

TYPE DE PRODUIT :

BOIS MODIFIE HAUTE PERFORMANCE

KEBONY



ke bo ny®

Kebony Character

DU BOIS VÉRITABLE, FAIT POUR DURER

DESCRIPTION											
REFERENCE	TYPE PRODUIT	Ep MM	LARGEUR	LONGUEUR	Nb/pq	STK	P CAT HTVA	Unité	TAUX	P CAT TTC	Unité
AE-BO-STK-001	POUTRE RABOTE 4 FACES KEBONY CHARACTER	48	73	L 3,50 M	0	0	8,38	ML	21%	35,49	PC
AE-BO-STK-002	POUTRE RABOTE 4 FACES KEBONY CHARACTER	48	148	L 3,50 M	0	0	18,81	ML	21%	79,66	PC

BOIS THERMO (STABILISE) ET REDENSIFIE

DURABILITÉ EXCEPTIONNELLE : RÉSISTE AUX INTEMPÉRIES, AUX INSECTES ET À LA POURRITURE SANS NÉCESSITER DE TRAITEMENTS CHIMIQUES TOXIQUES SUPPLÉMENTAIRES.

ÉCORESPONSABILITÉ : C'EST UNE ALTERNATIVE DURABLE AUX BOIS TROPICAUX, UTILISANT DES ESSENCES DE BOIS CERTIFIÉES FSC® OU PEFC.

ENTRETIEN RÉDUIT : NE NÉCESSITE PAS DE PONÇAGE NI D'APPLICATION D'HUILES RÉGULIÈRES POUR CONSERVER SON INTÉGRITÉ STRUCTURELLE.



LE BOIS KEBONY SE DEMARQUE PAR SA GRANDE STABILITE ET DENSITE CELLE-CI PERMET UN GRISAILLEMENT LENT ET CLAIR - GRANDE DIFFERENCE PAR EXEMPLE A L ACOYA QUI CONTIENT DE L ACETILIQUE (durabilité augmentée mais pas la densite cela provoquera un grisaillement rapide et noir)



BOIS DE STRUCTURE EXOTIQUE

TYPE DE PRODUIT :

BOIS HAUTE PERFORMANCE

EXOTIQUE - VOIR CATALOGUE BOIS MASSIF

IROKO



L'IROKO EST UNE ESSENCE DE BOIS EXOTIQUE LARGEMENT UTILISÉE COMME BOIS DE STRUCTURE ET DE MENUISERIE EN RAISON DE SA GRANDE STABILITÉ ET DE SA RÉSISTANCE NATURELLE.

- DURABILITÉ NATURELLE : IL RÉSISTE NATURELLEMENT AUX CHAMPIGNONS ET AUX TERMITES SANS TRAITEMENT CHIMIQUE.
- STABILITÉ : C'EST UN BOIS MOYENNEMENT NERVEUX QUI PRÉSENTE UN FAIBLE RETRAIT APRÈS SÉCHAGE, CE QUI LE REND IDÉAL POUR DES STRUCTURES EXTÉRIEURES EXPOSÉES AUX VARIATIONS CLIMATIQUES.
- DENSITÉ : ENVIRON 650 KG/M³

MOABI



LE MOABI EST UNE ESSENCE DE BOIS TROPICALE PRESTIGIEUSE, SOUVENT COMPARÉE AU POIRIER POUR LA FINESSE DE SON GRAIN. C'EST UN BOIS EXCEPTIONNELLEMENT DURABLE ET LOURD, IDÉAL POUR LES OUVRAGES STRUCTURELS EXIGEANTS.

- DURABILITÉ NATURELLE : IL EST NATURELLEMENT RÉSISTANT AUX CHAMPIGNONS, TERMITES ET TÉRÉBRANTS MARINS, CE QUI LUI PERMET UNE IMMERSION EN EAU SALÉE SANS TRAITEMENT.
- STABILITÉ : TRÈS STABLE APRÈS SÉCHAGE, IL PRÉSENTE PEU DE RISQUES DE DÉFORMATION, BIEN QU'IL DOIVE ÊTRE SÉCHÉ LENTEMENT POUR ÉVITER LES GERCES.
- DENSITÉ : TRÈS ÉLEVÉE, ENVIRON 870 KG/M

DECouvrez L'ENSEMBLE DE NOS PRODUITS EN BOIS EXOTIQUE DANS NOTRE CATALOGUE
[BOIS MASSIF](#)





Retour sommaire

STRUCTURE - PIQUETS FRAISES

TYPE DE PRODUIT :

BOIS FRAISES TRAITE NON POINTES

EPICEA AUTOCLAVE



DIAMETRE CONSTANT

DESCRIPTION											
REFERENCE	TYPE PRODUIT	DIAM, MM	LONG ML	Nb/pq	STK	P CAT HTVA	Unité	TAUX	P CAT TTC	Unité	
AE-BO-STP-001	PIQUET FRAISES D10	100	L 5,00 M	0	X	33,25	PC	21%	40,23	PC	
AE-BO-STP-002	PIQUET FRAISES D10	100	L 3,00 M	0	X	7,55	PC	21%	27,42	PC	
AE-BO-STP-003	PIQUET FRAISES D10	100	L 2,50 M	0	X	7,55	PC	21%	22,85	PC	
AE-BO-STP-004	PIQUET FRAISES D10	100	L 2,00 M	0	X	20,75	PC	21%	50,21	PC	
AE-BO-STP-005	PIQUET FRAISES D12	120	L 5,00 M	0	X	45,96	PC	21%	55,61	PC	
AE-BO-STP-006	PIQUET FRAISES D12	120	L 3,00 M	0	X	10,10	PC	21%	36,67	PC	
AE-BO-STP-007	PIQUET FRAISES D12	120	L 2,50 M	0	X	10,10	PC	21%	30,56	PC	
AE-BO-STP-008	PIQUET FRAISES D12	120	L 2,00 M	0	X	10,10	PC	21%	24,44	PC	
AE-BO-STP-009	PIQUET FRAISES D14	140	L 5,00 M	0	X	60,06	PC	21%	72,67	PC	
AE-BO-STP-010	PIQUET FRAISES D14	140	L 3,00 M	0	X	13,10	PC	21%	15,86	PC	
AE-BO-STP-011	PIQUET FRAISES D14	140	L 2,50 M	0	X	13,10	PC	21%	15,86	PC	
AE-BO-STP-012	PIQUET FRAISES D14	140	L 2,00 M	0	X	13,10	PC	21%	15,86	PC	
AE-BO-STP-013	PIQUET FRAISES D16	160	L 5,00 M	0	0	77,64	PC	21%	93,95	PC	
AE-BO-STP-014	PIQUET FRAISES D16	160	L 3,00 M	0	0	17,00	PC	21%	20,57	PC	
AE-BO-STP-015	PIQUET FRAISES D16	160	L 2,50 M	0	0	17,00	PC	21%	20,57	PC	
AE-BO-STP-016	PIQUET FRAISES D16	160	L 2,00 M	0	0	17,00	PC	21%	20,57	PC	
AE-BO-STP-017	PIQUET FRAISES D18	180	L 5,00 M	0	X	100,14	PC	21%	121,17	PC	
AE-BO-STP-018	PIQUET FRAISES D18	180	L 3,00 M	0	X	22,02	PC	21%	26,65	PC	
AE-BO-STP-019	PIQUET FRAISES D18	180	L 2,50 M	0	X	22,02	PC	21%	26,65	PC	
AE-BO-STP-020	PIQUET FRAISES D18	180	L 2,00 M	0	X	22,02	PC	21%	26,65	PC	
AE-BO-STP-021	PIQUET FRAISES D20	200	L 5,00 M	0	0	130,13	PC	21%	157,46	PC	
AE-BO-STP-022	PIQUET FRAISES D20	200	L 3,00 M	0	0	28,57	PC	21%	34,57	PC	
AE-BO-STP-023	PIQUET FRAISES D20	200	L 2,50 M	0	0	28,57	PC	21%	34,57	PC	
AE-BO-STP-024	PIQUET FRAISES D20	200	L 2,00 M	0	0	28,57	PC	21%	34,57	PC	

DIAMETRE PLUS IMPORTANT OBTENABLE SUR DEMANDE

BOIS RONDS FRAISES EN ÉPICÉA À DIAMÈTRE CONSTANT (SURFACE LISSE ET RÉGULIÈRE) ET TRAITÉS EN AUTOCLAVE C4 VERT





Retour sommaire

STRUCTURE - DEMI RONDIN

TYPE DE PRODUIT :

BOIS FRAISES TRAITE NON POINTES

EPICEA



DESCRIPTION											
REFERENCE	TYPE PRODUIT	DIAM, MM	LONG ML	Nb/pq	STK	P CAT HTVA	Unité	TAUX	P CAT TTC	Unité	
AE-BO-DR-0001	1/2 RONDIN FRAISE D8	80	L 3,00 M	0	0	5,99	PCE	21%	7,25	PCE	
AE-BO-DR-0002	1/2 RONDIN FRAISE D10	100	L 2,50 M	0	X	9,36	PCE	21%	11,33	PCE	
AE-BO-DR-0003	1/2 RONDIN FRAISE D12	120	L 2,50 M	0	X	11,10	PCE	21%	13,43	PCE	
AE-BO-DR-0004	1/2 RONDIN FRAISE D14	140	L 2,50 M	0	X	14,63	PCE	21%	17,71	PCE	
AE-BO-DR-0005	1/2 RONDIN FRAISE D16	160	L 2,50 M	0	0	19,06	PCE	21%	23,06	PCE	
AE-BO-DR-0006	1/2 RONDIN FRAISE D18	180	L 2,50 M	0	X	24,59	PCE	21%	29,75	PCE	
AE-BO-DR-0007	1/2 RONDIN FRAISE D20	200	L 2,50 M	0	0	32,34	PCE	21%	39,13	PCE	

BOIS 1/2 RONDS FRAISÉS EN ÉPICÉA À DIAMÈTRE CONSTANT (SURFACE LISSE ET RÉGULIÈRE) ET TRAITÉS EN AUTOCLAVE C4 VERT

DECOUVREZ CES RONDINS DIRECTEMENT EN EXPOSITION PERMANANTE SUR NOTRE ENTREE

**TOUS NOS BOIS CLASSE 4
LE MEILLEUR TRAITEMENT POSSIBLE**



PROTÉGER LE BOIS DES DÉTÉRIORATIONS NATURELLES

LE TRAITEMENT DU BOIS EN AUTOCLAVE EST UN PROCESSUS DE PRÉSERVATION DU BOIS PAR IMPRÉGNATION VISANT À LE PROTÉGER CONTRE LES PRINCIPALES AGRESSIONS NATURELLES : CONDITIONS CLIMATIQUES, ATTAQUES D'INSECTES LIGNIVORES, CHAMPIGNONS DU BOIS, ETC.

PARTICULARITE

TRAITEMENT APRÈS LA PHASE D'USAGE.

**RÉSULTAT : UN TRAITEMENT PARFAITEMENT HOMOGENÈME QUI GARANTIT QUE CHAQUE FACE D'UN ÉLÉMENT EN BOIS SOIT DURABLEMENT PROTÉGÉE ET APTÉ À RÉSISTER MÊME DANS DES ENVIRONNEMENTS TRÈS HUMIDES.
NOUS PRIVILÉGIONS UN TRAITEMENT DU BOIS EN AUTOCLAVE SANS CHROME NI ARSENIC, POUR UN BOIS RÉSISTANT ET NON TOXIQUE.**



BOIS DE STRUCTURE ROBINIER



ROBINIER



DESCRIPTION												
REFERENCE	TYPE PRODUIT	DIAM		LONGUEUR	Nb/pq	STK	P CAT HTVA	Unité	TAUX	P CAT TTC	Unité	
AE-BO-ST-201	POTEAU ROBINIER 10-12	10/12cm		L 6,00 M		0	0	31,00	PC	21%	37,51	PC
AE-BO-ST-202	POTEAU ROBINIER 12-14	12/14cm		L 6,00 M		0	0	43,30	PC	21%	52,40	PC

LE BOIS DE ROBINIER (OU FAUX-ACACIA) EST L'ESSENCE EUROPÉENNE LA PLUS RÉPUTÉE POUR SA DURABILITÉ EXCEPTIONNELLE, RIVALISANT AVEC LES BOIS TROPICAUX SANS NéCESSITER DE TRAITEMENT CHIMIQUE.

- DURABILITÉ NATURELLE : IL RÉSISTE NATURELLEMENT AUX INSECTES, CHAMPIGNONS ET À L'HUMIDITÉ, MÊME EN CONTACT DIRECT AVEC LE SOL OU L'EAU DOUCE. SA LONGÉVITÉ PEUT ATTEINDRE 50 ANS EN EXTÉRIEUR.
- DURETÉ ET STABILITÉ : C'EST L'UN DES BOIS EUROPÉENS LES PLUS DURS ET DENSES, OFFRANT D'EXCELLENTE PROPRIÉTÉS STATIQUES POUR LES STRUCTURES DE FATIGUE.





Retour sommaire

STRUCTURE - PROFIL CHALET

TYPE DE PRODUIT :

PROFIL CHALET LISSE

PROFIL CHALET SAPIN ROUGE - AUTOCLAVE C3 VERT

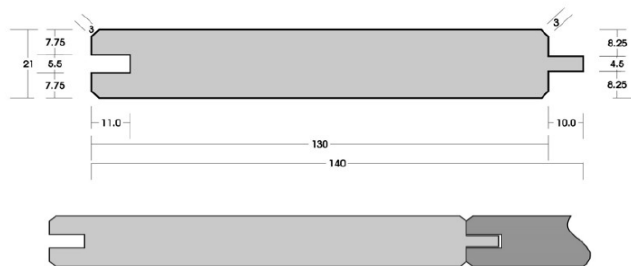

LE TRAITEMENT AUTOCLAVE EST UN PROCÉDÉ INDUSTRIEL D'IMPRÉGNATION QUI REND LE BOIS PLUS RÉSISTANT ET DURABLE, NOTAMMENT POUR UN USAGE EXTÉRIEUR

LARGEUR UTILE DE 130 MM - 7,69 ML PAR M2

PROFIL LISSE

DESCRIPTION											
REFERENCE	TYPE PRODUIT	Ep	lg	LONG	Nb/pq	STK	P CAT HTVA	Unité	TAUX	P CAT TTC	Unité
AE-BO-STP-201	PROFIL CHALET LISSE SRN C3 VERT	21	130	L 4,20 M	7,7ML/M2	X	3,19	ML	21%	16,20	PC



PROFIL CHALET 21 X 130 MM

PROFIL DOUBLE RAINURE 58 X 130 MM

TYPE DE PRODUIT :

PROFIL CHALET LISSE

POUTRE SAPIN ROUGE DU NORD QUALITE C24

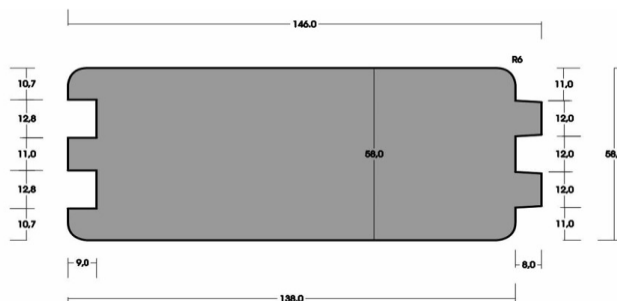

DESCRIPTION											
REFERENCE	TYPE PRODUIT	Ep	lg	LONG	Nb/pq	STK	P CAT HTVA	Unité	TAUX	P CAT TTC	Unité
AE-BO-ST-0110	POUTRE SAPIN ROUGE DU NORD QUALITE C24	58	130	L 4,20 M	90	X	7,01	ML	21%	35,61	PC
AE-BO-ST-0111	POUTRE SAPIN ROUGE DU NORD QUALITE C24 - C4 VERT AUTOCLAVE C4 VERT	58	130	L 4,20 M	90	X	8,45	ML	21%	42,93	PC



Retour sommaire

STRUCTURE - PROFIL CHALET

TYPE DE PRODUIT :

PROFIL CHALET LISSE

PROFIL CHALET SAPIN THERMO



PROFIL LISSE



PROFIL TRIPLE

DESCRIPTION											
REFERENCE	TYPE PRODUIT	Ep	lg	LONG	Nb/pq	STK	P CAT HTVA	Unité	TAUX	P CAT TTC	Unité
AE-BO-STC-201	PROFIL CHALET LISSE	26	130	L,,, M	7,7ML/M2	0	6,66	ML	21%	8,06	PC
AE-BO-STC-202	PROFIL CHALET TRIPLE	26	132	L,,, M	7,6ML/M2	0	7,20	ML	21%	8,71	PC

L,,, M SUIVANT STOCK DISPONIBLE

LES BOIS DE JARDIN PROFILÉES SONT ROBUSTES ET DURABLES. ILS SONT IDÉAUX POUR CONSTRUIRE DES SAUNAS, DES ABRIS DE JARDIN, DES CARPORTS ET DES CLÔTURES SOLIDES ET ATTRAYANTS.

LE SAPIN THERMO (OU BOIS THERMO-TRAITÉ) EST UN BOIS DE RÉSINEUX AYANT SUBI UN TRAITEMENT THERMIQUE À HAUTE TEMPÉRATURE (SOUVENT ENTRE 180°C ET 215°C) DANS UN ENVIRONNEMENT SANS OXYGÈNE.

CE PROCÉDÉ MODIFIE LA STRUCTURE CELLULAIRE DU BOIS POUR LE RENDRE PLUS RÉSISTANT ET STABLE SANS L'AJOUT DE PRODUITS CHIMIQUES

Exemples de réalisation

Toiture plate



Partie ouverte / Bardage ajouté

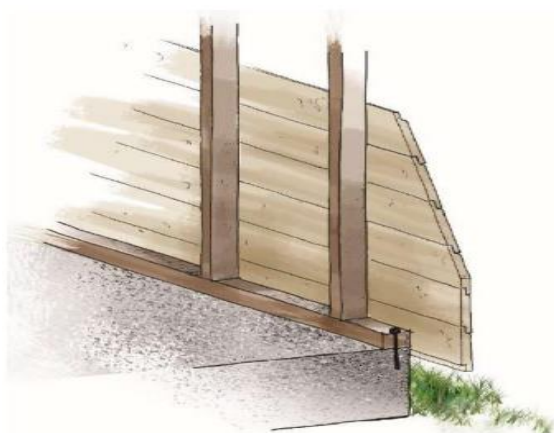
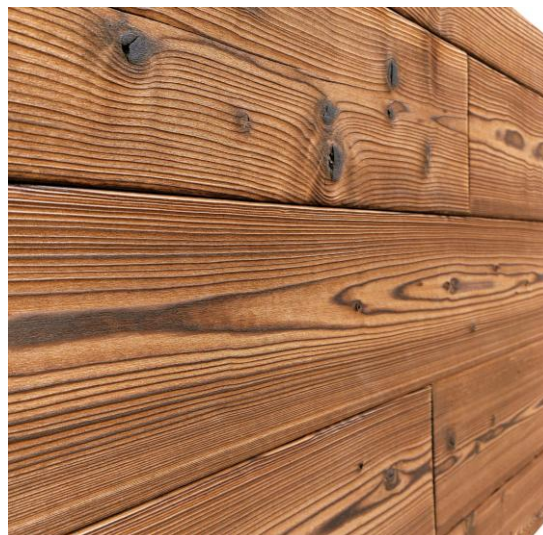

Conception Classique

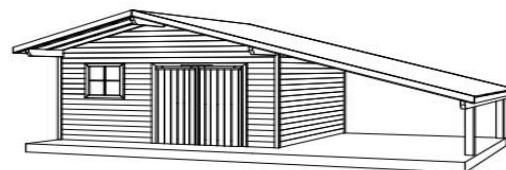

Prolongement de toiture pour rangement supplémentaire

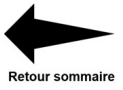

Retour sommaire

STRUCTURE - BARDEAU

TYPE DE PRODUIT :

BOIS COUVERTURE CHALET

CEDRE



SHAKES



SHINGLES

DESCRIPTION												
REFERENCE	TYPE PRODUIT	Ep	lg	LONG	Nb/SQ	STK	P CAT HTVA	Unité	TAUX	P CAT TTC	Unité	
AE-BO-STB-301	BARDEAU EN CEDRE - SHINGLES				9	0	119,22	M2	21%	144,26	M2	
AE-BO-STB-302	BARDEAU EN CEDRE - SHAKES				9	0	148,00	M2	21%	179,08	M2	

- PLUS DE 10 ANS D'EXPERTISE
- SERVICE SUR MESURE
- SOUCI DU DÉTAIL ET DURABILITÉ

LES SHINGLES SONT PRIVILÉGIÉS POUR UN LOOK CLASSIQUE OU MODERNE (STYLE CRAFTSMAN OU VICTORIEN), TANDIS QUE LES SHAKES SONT PARFAITS POUR UN STYLE COTTAGE OU RUSTIQUE.

METHODE DE CALCUL

1SQARE (SQ) = 4 PAQUETS (PQ) = 9M2 (TOITURE) OU 14M2 (BARDAGE)
 1PALLETTE (PAL) = 13,75 SQ





Retour sommaire

AUVENT - ABRI - CARPORT - POOL HOUSE

MONTAGE SUR BASE DE POTEaux D UNE SECTION 90 X 90 MM

EXEMPLE DE PRIX POUR UN CARPORT AVEC CONNECTEURS VISIBLES LAQUE NOIR

EXEMPLE 1	PERGOLA 3 X 3M		
	ARTICLE	PRIX HTVA	PRIX TVAC
STRUCTURE	POTEAU 90X90 MM - 8 X 3,00 M	240,72 €	291,3 €
	POUTRE 45X90 MM - 8 X 3,00 M	100,80 €	121,97 €
QUINCAILLERIES	SABOT GALVA NOIR 90X90 MM - 4 PC	141,72 €	171,5 €
	ANGLE NOIR PERGO3W090 - 4 PC	257,84 €	311,99 €
	VISSERIE COMPRISES		
	VIS A BETON 8X55 MM - 24 PC	24,00 €	29,04 €
ACCESSOIRES	VIS GPRS 6X140 MM - 16 PC	17,96 €	21,73 €
	BOUCHON SAPIN - 16 PC	8,00 €	9,68 €
		791,04 €	957,2 €

POUTRE DE TOITURE 45 X 90 MM ENTRAXE DU CALCUL 40 CM



MONTAGE SUR BASE DE POTEaux D UNE SECTION 140 X 140 MM

Colonne1	Colonne2	Colonne3	Colonne4
EXEMPLE 2	PERGOLA 3 X 4M		
	ARTICLE	PRIX HTVA	PRIX TVAC
STRUCTURE	POTEAU 140X140 MM - 6 X 3,00 M	340,20 €	411,6 €
	POTEAU 140X140 MM - 2 X 4,00 M	160,32 €	193,99 €
TOITURE	POUTRE 42 X 140 MM - 4 X 3,00 M	79,63 €	96,35 €
QUINCAILLERIES	SABOT NOIR FIXE 140 X 140 MM - 4 PC	157,20 €	190,2 €
	ANGLE PERGO3W140 140 X 140MM	437,20 €	529,01 €
	VISSERIE COMPRISES - 4 PC		
	VIS A BETON 8X55 MM - 24 PC	24,00 €	29,04 €
ACCESSOIRES	PERGOSHOE NOIR - 8 PC	63,60 €	76,96 €
	POUR FIXATION POUTRE DE TOITURE	- €	- €
		1.262,15 €	1.527,2 €

POUTRE DE TOITURE 42 X 140 MM ENTRAXE DU CALCUL 80 CM



SYSTEME
S ASSEMBLAGE
EXEMPLE 1 ET 2



CONNECTEUR DE QUALITE PRO
EPAISSEUR ACIER 2,5 MM

TOUS NOS BOIS CLASSE 4
LE MEILLEUR TRAITEMENT POSSIBLE



AUVENT - ABRI - CARPORT - POOL HOUSE



EXEMPLE DE PRIX POUR UN CARPORT AVEC CONNECTEURS

EXEMPLE 3 PERGOLA 3 X 4 M

	ARTICLE	PRIX HTVA	PRIX TVAC
STRUCTURE	POTEAU 120X120 MM - 4 PC 3,00 M	226,80 €	274,4 €
	POUTRE 45X140 MM - 2PC 4,00M -2PC 3,00M	89,60 €	108,4 €
	ECHANTIGNOLE A 45 ° 45X90 MM 8 PC	90,24 €	109,2 €
TOITURE	POUTRE 45X140 MM - 4 PC 3,00 M	79,63 €	96,35 €
	SABOT GALVA NOIR 121X121 MM - 4 PC	119,12 €	144,1 €
QUINCAILLERIES	CLICK KIT REF 351004 MM 2 KITS	167,84 €	203,09 €
	VISSERIE COMPRISES		
	PREPARATION ATELIER POUR L ASSEMBLAGE	150,00 €	181,50 €
	VIS A BETON 8X55 MM - 24 PC	24,00 €	29,04 €
ACCESSOIRES	VIS GPRS 6X140 MM - 16 PC	17,96 €	21,73 €
	BOUCHON SAPIN - 16 PC	8,00 €	9,68 €
		973,19 €	1.177,6 €

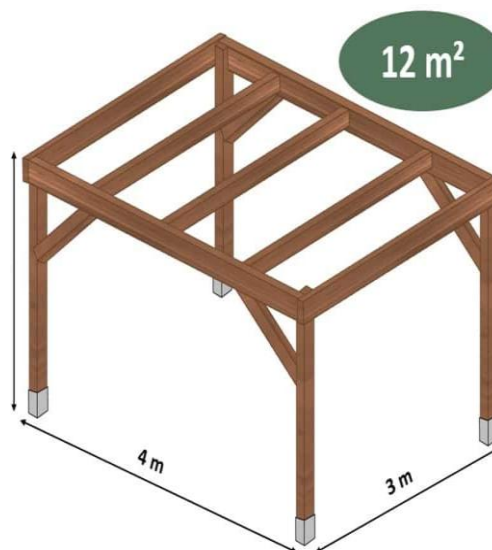

POUTRE DE TOITURE 45 X 140 MM ENTRAXE DU CALCUL 80 CM

OFFREZ VOUS D AVANTAGE D ESPACE EN OPTANT POUR NOTRE KIT PERGOLA - SOLUTION SPACIEUSE ET ROBUSTE POUR CRÉER UN COIN EXTERIEUR

SYSTEME D ASSEMBLAGE POUR NOTRE EXEMPLE 3



DE NOMBREUSES POSSIBILITES SONT POSSIBLES, DEMANDEZ-NOUS CONSEIL



Retour sommaire

AUVENT - ABRI - CARPORT - POOL HOUSE

NOUS CONCEVONS VOTRE PROJET EN FONCTION DE VOTRE DEMANDE



SAPIN ROUGE AUTOCLAVE

LA SOLUTION ÉCONOMIQUE ET PRATIQUE. IDÉAL POUR LES POTEAUX EN CONTACT AVEC LE SOL (CLASSE 4). SON ASPECT EST PLUS "RUSTIQUE" AVEC DES NŒUDS VISIBLES, PARFAIT POUR UN ABRI DE JARDIN CLASSIQUE OU UN CARPORT FONCTIONNEL.



DOUGLAS

LE MEILLEUR RAPPORT QUALITÉ/PRIX/ESTHÉTIQUE. NATURELLEMENT ROBUSTE, IL OFFRE UN ASPECT ROSÉ CHALEUREUX SANS CHIMIE (CLASSE 3). C'EST LE FAVORI POUR LES OSSATURES APPARENTES DE POOL HOUSES MODERNES ET LES GRANDES CHARPENTES DE CARPORTS.



[Retour sommaire](#)

AUVENT - ABRI - CARPORT - POOL HOUSE



CHENE

LA TRADITION NOBLE. MASSIF ET PUISSANT, IL EST IRREMPLAÇABLE POUR UNE CHARPENTE TRADITIONNELLE ("À L'ANCIENNE") QUI PRENDRA UNE PATINE GRISE MAJESTUEUSE AVEC LES ANNÉES.



IROKO

LA SOLUTION ULTRA-DURABLE ET LUXUEUSE. AVEC SA TEINTE BRUN TABAC, IL APPORTE UNE TOUCHE EXOTIQUE ÉLÉGANTE. C'EST LE BOIS LE PLUS SOLIDE POUR DES STRUCTURES QUI DOIVENT RÉSISTER À TOUT (HUMIDITÉ DE PISCINE, CHOCS) SANS JAMAIS BOUGER.

DU CARPORT FONCTIONNEL AU POOL HOUSE DE PRESTIGE, NOUS DONNONS VIE À VOS ENVIES. SAPIN, DOUGLAS, CÈDRE, IROKO OU CHÊNE : CHOISISSEZ VOTRE ESSENCE, NOUS CONCEVONS VOTRE PROJET SUR MESURE, ENTIÈREMENT EN FONCTION DE VOTRE DEMANDE.



PERGOLA BIOCLIMATIQUE

CRÉEZ VOTRE OASIS EXTÉRIEURE AVEC UN KIT PERGOLA SAM-KIT

TRANSFORMEZ VOTRE JARDIN OU VOTRE TERRASSE EN UN ESPACE DE VIE EXCEPTIONNEL GRÂCE À NOTRE KIT PERGOLA !

FINI LES INSTALLATIONS COMPLEXES ET COÛTEUSES : NOS KITS PERGOLA PRÊTS À MONTER SONT LA SOLUTION PARFAITE POUR CRÉER FACILEMENT UN COIN D'OMBRE ÉLÉGANT ET FONCTIONNEL. QUE VOUS RÊVIEZ D'UN SALON DE JARDIN CHIC, D'UN ESPACE REPAS CONVIVIAL OU D'UN ABRI STYLÉ, UN KIT PERGOLA SAM-KIT APPORTE UNE VALEUR AJOUTÉE INDÉNIABLE À VOTRE EXTÉRIEUR.

- MONTAGE ENFANTIN, RÉSULTAT PRO :
- QUALITÉ PREMIUM :
- DESIGN TENDANCE, PERSONNALISATION ILLIMITÉE :
- INVESTISSEMENT MALIN :
- ROBUSTESSE À TOUTE ÉPREUVE :

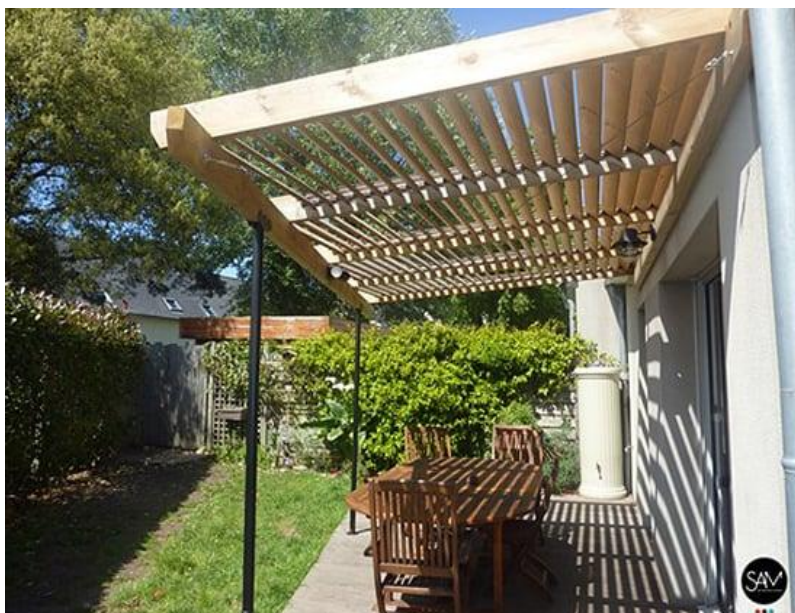
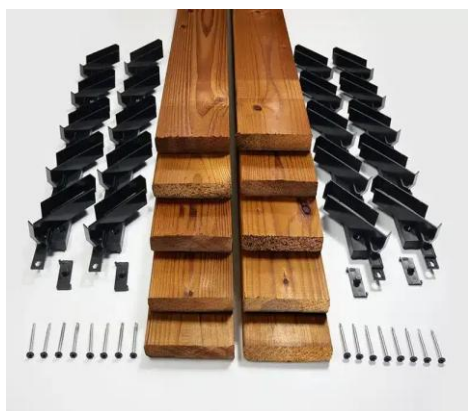



Retour sommaire

PERGOLA BIOCLIMATIQUE



KIT pergola

support pour orienter les lames de 20 mm

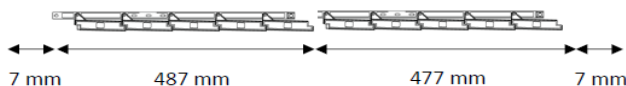

Vendu en paire : un élément gauche et un élément droit



Fourni avec 2 loquets de verrouillage



DESCRIPTION											
REFERENCE	TYPE PRODUIT	EPAISSEUR	LARGEUR	LONGUEUR	Nb/SQ	STK	P CAT HTVA	Unité	TAUX	P CAT TTC	Unité
	KIT SAM EPAISSEUR 20 MM										
	KIT SAM RAL 7016 ANTHRACITE EPAISSEUR 18 MM			487 MM	0	0	37,13	PCE	21%	44,92	PCE
	KIT SAM RAL 9005 NOIR 18 MM EPAISSEUR			487 MM	0	X	37,13	PCE	21%	44,92	PCE
	CANNE DE COMMANDE SAM RAL 7016			1000 MM		0	26,30	PCE	21%	31,82	PCE
	CANNE DE COMMANDE SAM RAL 9005			1000 MM		X	26,30	PCE	21%	31,82	PCE
	PLATINE DE ROTATION AVEC VIS RAL 7016					0	16,40	PCE	21%	19,85	PCE
	PLATINE DE ROTATION AVEC VIS RAL 9005					X	16,40	PCE	21%	19,85	PCE
	STOPPER TRINGLE AV, LOQUET DE VERROUILLAGE RAL 7016					0	16,40	PCE	21%	19,85	PCE
	STOPPER TRINGLE AV, LOQUET DE VERROUILLAGE RAL 9005					X	16,40	PCE	21%	19,85	PCE
	SAM MOTORISATION										
	MOTEUR AVEC TELECOMMANDE					0	703,90	PCE	21%	851,72	PCE
	PACK CAPTEURS					0	191,90	PCE	21%	232,20	PCE
	SAM CHENEAU										
	CHENEAU ALUMINIUM RAL 7016			2000 MM		0	43,89	PCE	21%	53,11	PCE
	CHENEAU ALUMINIUM RAL 9005			2000 MM		0	43,89	PCE	21%	53,11	PCE
	ANGLE DE CHENEAU ALUMINIUM RAL 7016			0	0	0	32,90	PCE	21%	39,81	PCE
	ANGLE DE CHENEAU ALUMINIUM RAL 9005			0	0	0	32,90	PCE	21%	39,81	PCE
	SAM LAME										
	LAME SAPIN RABOTEE 4 FACES THERMOTRAITEE	20	97	1000 MM	0	X	6,24	PCE	21%	7,55	PCE
	LAME FRAKE RABOTEE 4 FACES THERMOTRAITEE	20	97	1000 MM	0	X	8,09	PCE	21%	9,79	PCE



LAME BOIS

Épaisseur 20 mm et THT

1M

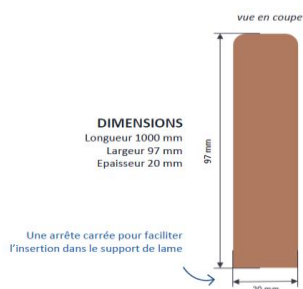

SUR DEMANDE ALUMINIUM POSSIBLE

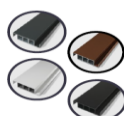

LAME ALUMINIUM

Épaisseur 20 mm pour pergola

2M

Vendu en PACK de 5 lames



Retour sommaire

PERGOLA BIOCLIMATIQUE

EXEMPLE DE PRIX POUR UNE PERGOLA AVEC CONNECTEURS

EXEMPLE 01 PERGOLA 2874 x 3200 mm interieur

	ARTICLE	PRIX HTVA	PRIX TVAC
STRUCTURE	POTEAU 90X90 MM 4 PC DE 3,00 M	120,36 €	145,6 €
	POUTRE 45X90 MM - 4PC 3,00M	79,63 €	96,4 €
TOITURE	POUTRE 45X90 MM - 2 PC 3,00 M	39,82 €	48,18 €
	KIT SAM EP 20 MM 18 KITS	668,34 €	808,69 €
	LAME SAPIN THERMO 90 PC	591,60 €	715,84 €
CANNE DE COMMANDE ET PLATINE DE ROTATION 1 PC	SABOT PERGOPOST NOIR 92X92 MM	42,70 €	51,67 €
	- 4 PC	94,12 €	113,9 €
QUINCAILLERIES	CLICK KIT REF 18806 2 KITS	179,92 €	217,70 €
	VISSERIE COMPRISE		
PREPARATION ATELIER POUR L ASSEMBLAGE		90,00 €	108,90 €
	VIS A BETON 8X55 MM - 24 PC	24,00 €	29,04 €
ACCESSOIRES	VIS GPRS 6X140 MM - 16 PC	17,96 €	21,73 €
	BOUCHON SAPIN - 8 PC	4,00 €	4,84 €
		1.952,45 €	2.362,5 €

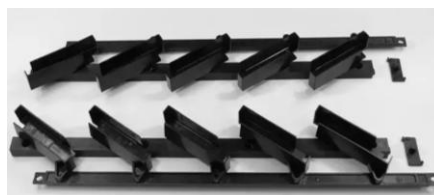

REALISATION POSSIBLE DANS UNE AUTRE ESSENCE DE BOIS

TEINTE ET FINITION POSSIBLE DANS NOTRE ATELIER BL DESIGN

PRIX Y COMPRIS CANNE DE COMMANDE

POUTRE DE TOITURE 45 X 90 MM ENTRAXE DU CALCUL 105 CM

SYSTEME D ASSEMBLAGE POUR NOTRE EXEMPLE 01

SUPLEMENT POSSIBLE

MOTORISATION AVEC TELECOMMANDE

PACK CAPTEUR

Capteur de pluie filaire 2,90m avec fonction chauffage intégré • pour détections incorrectes de glace, support de fixation. Ouverture des lames si température inférieure à 3°C

Anémomètre filaire 1,90m avec support de fixation • permettant l'ouverture des lames en cas de vent supérieur à 50 km/h

Sonde température filaire 1,50m •

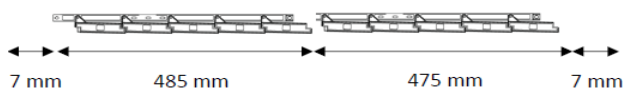

Laissez 7mm au début et à la fin du montage pour l'ouverture optimale des lames. Un mécanisme mesure 485 mm, une perte de 1 cm est à déduire à l'ajout de chaque mécanisme.

Nombre de kits	Dimensions inter-poutres (en cm)
1	49,9
2	97,4
3	144,9
4	192,4
5	239,9
6	287,4
7	334,9



Matière 100% recyclable issue de 30% de matière recyclée

Vendu en paire : un élément gauche et un élément droit



Fourni avec 2 loquets de verrouillage



0,350 KG



Polypropylène + 30% fibre de verre



Traitement UV



Résiste aux fluctuations de température entre -20°C et +90°C



Résiste au vent jusqu'à 110km/h



Redimensionnable à la scie à métaux



Compatibles avec des lames de 20mm d'épaisseur, 99mm de largeur



DE NOMBREUSES POSSIBILITES SONT POSSIBLES, DEMANDEZ-NOUS CONSEIL

CLOTURE

TYPE DE PRODUIT :

PIQUET POINTE

EPICEA



DESCRIPTION											
REFERENCE	TYPE PRODUIT	DIAM MM	lg	LONG	Nb/SQ	STK	P CAT HTVA	Unité	TAUX	P CAT TTC	Unité
AE-BO-CLO-001	PIQUET POINTE D6	60		2,00M		0 X	4,53	PCE	21%	5,48	PCE
AE-BO-CLO-002	PIQUET POINTE D8	80		2,00M		0 X	8,07	PCE	21%	9,76	PCE

LES PIQUETS EN ÉPICÉA AVEC POINTE SONT DES SOLUTIONS ÉCONOMIQUES ET POLYVALENTES POUR LA RÉALISATION DE CLÔTURES AGRICOLES, DE PÂTURES OU DE TUTEURS EN AMÉNAGEMENT PAYSAGER

CONSEILS D'INSTALLATION

- **PROFONDEUR** : IL EST RECOMMANDÉ D'ENFONCER LE PIQUET D'ENVIRON UN TIERS DE SA HAUTEUR TOTALE POUR GARANTIR UNE STABILITÉ OPTIMALE.
- **ESPACEMENT** : POUR UNE CLÔTURE GRILLAGÉE, L'ÉCART ENTRE CHAQUE PIQUET SE SITUE GÉNÉRALEMENT ENTRE 2,50 M ET 3,00 M.
- **OUTILS** : L'USAGE D'UNE TARIÈRE EST VIVEMENT CONSEILLÉ POUR FACILITER LA PLANTATION, SURTOUT EN SOL CAILLOUTEUX, AVANT DE FINIR L'ENFONCEMENT À LA MASSE.

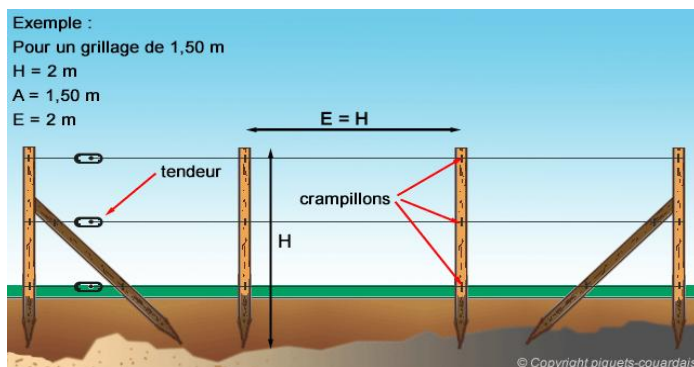
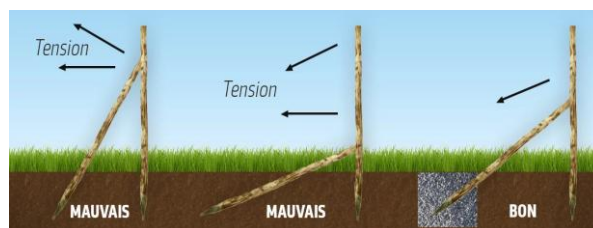

BOIS AUTOCLAVE CLASSE 3



CLOTURE

TYPE DE PRODUIT :

CLOTURE - TREILLAGE

CHATAIGNIER



DESCRIPTION												
REFERENCE	TYPE PRODUIT	H	L	DISTANCE	Nb/SQ	STK	P CAT HTVA	Unité	TAUX	P CAT TTC	Unité	
AE-BO-CLO-011	CLOTURE-TREILLAGE 4CM - H 1.0M	H 1M	L 10M	4CM		0	0	175,29	PCE	21%	212,10	PCE
AE-BO-CLO-012	CLOTURE-TREILLAGE 4CM - H 1.2M	H 1,2M	L 5M	4CM		0	0	111,70	PCE	21%	135,16	PCE
AE-BO-CLO-013	CLOTURE-TREILLAGE 4CM - H 1.5M	H 1,5M	L 5M	4CM		0	0	146,26	PCE	21%	176,98	PCE
AE-BO-CLO-014	CLOTURE-TREILLAGE 4CM - H 1.75M	H 1,75M	L 5M	4CM		0	0	164,08	PCE	21%	198,53	PCE
AE-BO-CLO-015	CLOTURE-TREILLAGE 8CM - H 1.0M	H 1M	L 10M	8CM		0	0	147,08	PCE	21%	177,96	PCE
AE-BO-CLO-016	CLOTURE-TREILLAGE 8CM - H 1.2M	H 1,2M	L 10M	8CM		0	0	176,68	PCE	21%	213,78	PCE
AE-BO-CLO-017	CLOTURE-TREILLAGE 8CM - H 1.5M	H 1,5M	L 5M	8CM		0	0	108,34	PCE	21%	131,09	PCE
AE-BO-CLO-018	CLOTURE-TREILLAGE 8CM - H 1.75M	H 1,75M	L 5M	8CM		0	0	136,44	PCE	21%	165,09	PCE

CLÔTURES-TREILLAGES MAGNIFIQUES EN CHÂTAIGNIER, DURABLES ET ÉCOLOGISTES!
CHÂTAIGNIER N'A BESOIN D'AUCUN ENTRETIEN SUPPLÉMENTAIRE ET EST PARFAITEMENT INTEGRER DANS LE CADRE NATUREL DE VOTRE JARDIN.

DURABILITÉ EXCEPTIONNELLE : LE CHÂTAIGNIER EST IMPUTRESCIBLE ET DURE ENTRE 15 ET 25 ANS SANS AUCUN TRAITEMENT CHIMIQUE.

CLOTURE

TYPE DE PRODUIT :

CLOTURE

NOISETIER



DESCRIPTION												
REFERENCE	TYPE PRODUIT	Ep	H	LONG	Nb/SQ	STK	P CAT HTVA	Unité	TAUX	P CAT TTC	Unité	
AE-BO-CLO-020	CLOTURE L 1,50M		H 1,80M	L 1,50M		0	0	111,09	PCE	21%	134,42	PCE
AE-BO-CLO-021	CLOTURE L 1,15M		H 1,80M	L 1,15M		0	0	91,88	PCE	21%	111,18	PCE
AE-BO-CLO-022	CLOTURE L 1,80M		H 1,15M	L 1,80M		0	0	91,88	PCE	21%	111,18	PCE

LA GAMME DE CLÔTURES EN NOISETIER SE DISTINGUE PAR SON APPROCHE ARTISANALE ET ÉCOLOGIQUE, UTILISANT DES BRANCHES TRESSÉES DE MANIÈRE CRÉATIVE POUR TRANSFORMER L'ESTHÉTIQUE DE VOTRE JARDIN

LES ÉLÉMENTS NATURELS ET DÉCORATIFS EN NOISETIER VOUS DONNENT AU JARDIN UNE MÉTAMORPHOSE ET UN CARACTÈRE BIEN DIFFÉRENT. EN UTILISANT CRÉATIVEMENT LES BRANCHES DU NOISETIER, DES CLÔTURES ET DES BORDURES DÉCORATIVES SONT FABRIQUÉES QUI NE DEMANDENT AUCUN ENTRETIEN SUPPLÉMENTAIRE À COÛTE DE LA DURABILITÉ NATURELLE.

DURABILITÉ NATURELLE : LE NOISETIER EST NATURELLEMENT RÉSISTANT AUX INTEMPÉRIES ET NE NÉCESSITE AUCUN ENTRETIEN SUPPLÉMENTAIRE NI TRAITEMENT CHIMIQUE.





Retour sommaire

CLOTURE

TYPE DE PRODUIT :

CLOTURE DE CAMPAGNE

SAPIN AUTOCLAVE



DESCRIPTION												
REFERENCE	TYPE PRODUIT	Ep	lg	LONG	Nb/SQ	STK	P CAT HTVA	Unité	TAUX	P CAT TTC	Unité	
AE-BO-CLO-030	CLOTURE LISSE RABOTEES 2,5M	34	145	L 2,5M	0	0	20,01	PCE	21%	24,21	PCE	
AE-BO-CLO-031	CLOTURE LISSE RABOTEES 3M	34	145	L 3,0M	0	0	22,79	PCE	21%	27,57	PCE	
AE-BO-CLO-032	POTEAU TETE DIAMANT RAB 2M	120	120	L 2M	45	0	61,54	PCE	21%	74,46	PCE	
AE-BO-CLO-033	POTEAU TETE DIAMANT RAB 2,25M	120	120	L 2,25M	45	0	69,77	PCE	21%	84,43	PCE	

L'IMPRÉGNATION CONSISTE À TRAITER LE BOIS SOUS VIDE ET PRESSION AFIN DE PRÉSERVER SA DURABILITÉ. LE BOIS PEUT EN EFFET ÊTRE ATTAQUÉ PAR DES INSECTES, DE LA MOISSISSURE OU DES CHAMPIGNONS. TOUS LES PRODUITS SONT TRAITÉS POUR PROTÉGER LE BOIS.



BARRIERE

TYPE DE PRODUIT :

BARRIERE PADDOCK

SAPIN AUTOCLAVE



DESCRIPTION												
REFERENCE	TYPE PRODUIT	Ep	lg	LONG	Nb/SQ	STK	P CAT HTVA	Unité	TAUX	P CAT TTC	Unité	
AE-BO-CLO-040	BARRIERE PADDOCK 1,2	0	1,2	1,2	0	0	198,63	PCE	21%	240,34	PCE	
AE-BO-CLO-041	BARRIERE PADDOCK 1,5	0	1,2	1,5	0	0	231,92	PCE	21%	280,62	PCE	
AE-BO-CLO-042	BARRIERE PADDOCK 1,8	0	1,2	1,8	0	0	265,20	PCE	21%	320,89	PCE	
AE-BO-CLO-043	BARRIERE PADDOCK 2,1	0	1,2	2,1	0	0	302,20	PCE	21%	365,67	PCE	

LES PORTES-BARRIÈRES STYLE ANGLAIS "PADDOCK GATE" SONT FABRIQUÉES EN BOIS AUTOCLAVÉ. "FIELD GATE" ET "DON QUICHOTTE" SONT EN BOIS EXOTIQUE CLASSE I. FABRIQUÉES D'UNE QUALITÉ SUPÉRIEURE TRÈS SOLIDE ET ASSEMBLÉES D'APRÈS LE TENON-MORTAISE TRADITIONNEL. DISPONIBLES EN 1.20 M H ET EN DIFFÉRENTS LARGEURS AFIN DE POUVOIR COMBINER DES DOUBLES PORTES-BARRIÈRES.



Retour sommaire

CLOTURE CANADIENNE

TYPE DE PRODUIT :

CLOTURE

DOUGLAS



DESCRIPTION												
REFERENCE	TYPE PRODUIT	Ep	lg	LONG	Nb/SQ	STK	P CAT HTVA	Unité	TAUX	P CAT TTC	Unité	
AE-BO-CLO-050	PLANCHE TYPE CANADIENNE DOUGLAS	26	225	L 3,00 M	120PC/PAL	X		14,99	PC	21%	18,13	PC
AE-BO-CLO-051	PLANCHE TYPE CANADIENNE DOUGLAS	26	225	L 4,50 M	120PC/PAL	X		22,48	PC	21%	27,20	PC

LA BARRIÈRE EN PLANCHE « CANADIENNE » (AUSSI APPELÉE BARDAGE À CLIN OU RANCH) EN BOIS DOUGLAS EST UNE SOLUTION RUSTIQUE ET DURABLE POUR CLÔTURER UN JARDIN OU DÉLIMITER DES ESPACES EXTÉRIEURS.
LE DOUGLAS EST PRIVILÉGIÉ POUR SA RÉSISTANCE NATURELLE AUX INTEMPÉRIES (CLASSE 3) SANS NÉCESSITER DE TRAITEMENT CHIMIQUE LOURD.

BARRIERE TYPE RAVEL

TYPE DE PRODUIT :

BARRIERE

SAPIN AUTOCLAVE

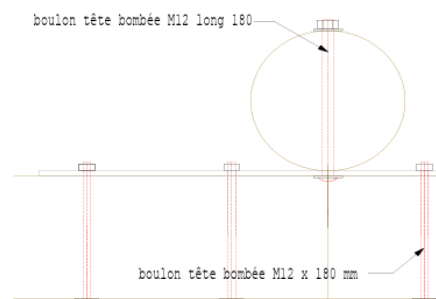
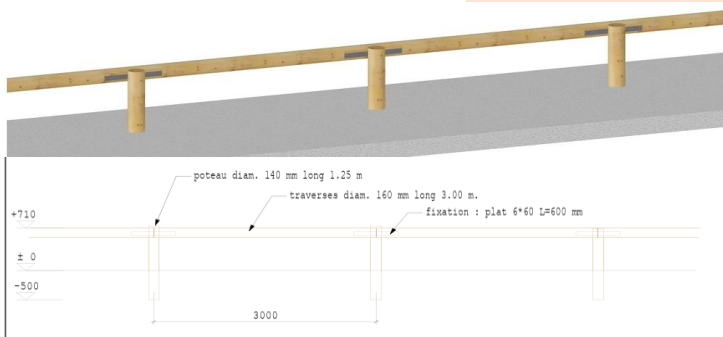

DESCRIPTION											
REFERENCE	TYPE PRODUIT	Ep	lg	LONG	Nb/SQ	STK	P CAT HTVA	Unité	TAUX	P CAT TTC	Unité
AE-BO-CLO-060	POTEAU COURONNES D14	14	14	L1,25M							
AE-BO-CLO-061	TRAVERSE D16	16	16	L 3,00 M							
AE-BO-CLO-062	FIX. FER PLAT GLAVA 600/60/6										

COMPRIS BOULON M12*180

PRIX SUR DEMANDE

BARRIERE FORESTIERE

TYPE DE PRODUIT :

BARRIERE

SAPIN AUTOCLAVE



- ✓ Traitement en autoclave de tous les bois (épicéa)
- ✓ 3 poteaux 145/145 de 2.00 m
- ✓ Structure en 58/170
- ✓ Pentures et gonds
- ✓ Fixation pour cadena
- ✓ Et équerre pour le maintien de la barrière
- ✓ Quincaillerie comprise
- ✓ Préfabrication en atelier



DESCRIPTION											
REFERENCE	TYPE PRODUIT	Ep	lg	LONG	Nb/SQ	STK	P CAT HTVA	Unité	TAUX	P CAT TTC	Unité
AE-BO-CLO-070	BARRIERE FORESTIERE		0 4M	1,25M							

PRIX SUR DEMANDE



POTEAU DE SIGNALISATION

TYPE DE PRODUIT :

POTEAU

OKAN

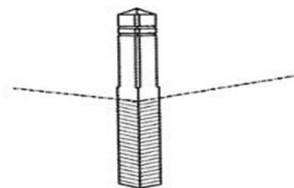

DESCRIPTION												
REFERENCE	TYPE PRODUIT	Ep	lg	LONG	Nb/SQ	STK	P CAT HTVA	Unité	TAUX	P CAT TTC	Unité	
AE-BO-CLO-060	POTEAU DE SIGNALISATION 140X140	140	140	1,4	28PC	X	66,82	PC	21%	80,85	PC	

UN POTEAU DE SIGNALISATION OKAN EST UNE SOLUTION DE BALISAGE PRIVILÉGIÉE POUR SA ROBUSTESSE NATURELLE ET SON INTÉGRATION ESTHÉTIQUE DANS LES ENVIRONNEMENTS EXTÉRIEURS, TELS QUE LES PARCS, LES PARKINGS OU LES ZONES NATURELLES. CONTRAIREMENT AUX BOIS LOCAUX, LES ESSENCES EXOTIQUES SONT SOUVENT NATURELLEMENT IMPUTRESCIBLES (CLASSE DE DURABILITÉ 1) ET NE NÉCESSITENT AUCUN TRAITEMENT CHIMIQUE POUR RÉSISTER AUX INTEMPÉRIES ET AUX INSECTES.

CARACTÉRISTIQUES PRINCIPALES

- **OKAN EST UNE ESSENCE TRÈS RÉPANDUE POUR CET USAGE EN RAISON DE SA DENSITÉ EXTRÊME ET DE SA RÉSISTANCE AU CONTACT DIRECT AVEC LE SOL.**
- **DESIGN "TÊTE DE DIAMANT" : BEAUCOUP DE CES POTEAUX PRÉSENTENT UNE FINITION EN POINTE PYRAMIDALE APPELÉE "TÊTE DE DIAMANT", FACILITANT L'ÉCOULEMENT DES EAUX DE PLUIE.**
- **VISIBILITÉ : ILS SONT ÉQUIPÉS DE BANDES RÉFLÉCHISSANTES ENCASTRÉES POUR GARANTIR UNE VISIBILITÉ NOCTURNE OPTIMALE.**





Retour sommaire

CLOTURE DECORATIVE - BOIS



SAPIN ROUGE DU NORD AUTOCLAVE CLASSE 4 VERT



QUANTITE MOYENNE :

LARGEUR UTILE DE LA PLANCHE PROFILEE 130 MM

REMARQUE :

QUALITE STABILITE VUE L ESSENCE (SAPIN ROUGE DU NORD) ET NON SAPIN BLANC - TRES BONNE LONGEVITE AUTOCLAVE CLASSE 4 ET NON CLASSE 3 - DURABILITE SANS E

DESCRIPTION											
REFERENCE	TYPE PRODUIT	Ep MM	LARGEUR	LONGUEUR	Nb/pq	STK	P CAT HTVA	Unité	TAUX	P CAT TTC	Unité
AE-CLO-SA-001	POTEAU H RABOTE 4 FACES SAPIN (rainure 2 cotes)	90	90	L 2,50 M	60PC	X	14,12	ML	21%	46,12	PC
AE-CLO-SA-002	POTEAU DUO RAB. 4 FACES SAPIN C4 VERT (OPTION RAINURE)	90	90	L 3,00 M	72PC	X	10,03	ML	21%	36,40	PC
							SOIT + 1€/ ML PAR RAINURE HTVA				
AE-CLO-SA-004	PLANCHE PROFILEE CHALET (R&L 2 COTES) SAPIN	34	130	L 2,00 M	100PC	X	4,56	ML	21%	11,04	PC
AE-CLO-SA-005	PLANCHE PROFILEE CHALET (R&L 2 COTES) SAPIN	34	130	L 3,00 M	100PC	X	4,56	ML	21%	16,56	PC
AE-CLO-SA-006	PLANCHE PROFILEE CHALET DE FIN SANS TENON	34	130	L 2,00 M	100PC	X	4,71	ML	21%	11,41	PC



PLANCHE D UNE EPAISSEUR DE 34 MM IDEAL POUR





Retour sommaire

CLOTURE DECORATIVE - BOIS



ESSENCE

SAPIN THERMO

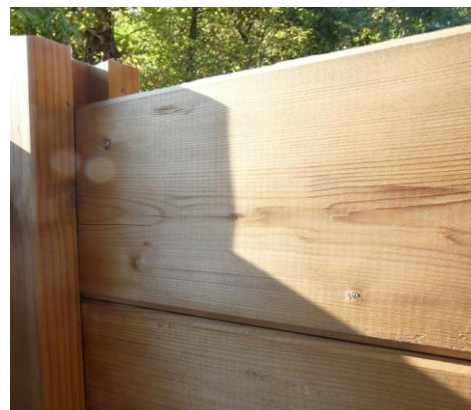

LARGEUR UTILE DE LA PLANCHE PROFILEE 130 MM

REMARQUE :
BOIS

DESCRIPTION												
REFERENCE	TYPE PRODUIT	Ep	LARGEUR	LONGUEUR	Nb/pq	STK	P CAT HTVA	Unité	TAUX	P CAT TTC	Unité	
AE-CL-SAP-010	PLANCHE PROFILEE CHALET (R&L 2 COTES) - SAPIN THERMO	34	130	L 2,00 M	100PC	X	6,14	ML	21%	14,86	PC	
AE-CL-SAP-011	PLANCHE PROFILEE CHALET DE FIN SANS TENON SAPIN THERMO	34	130	L 2,00 M	100PC	X	6,73	ML	21%	16,30	PC	

VUE LE PROCEDE DE TRAITEMENT THERMO - POUR RAPPEL TRAITEMENT 100 % ECOLOGIQUE

CE PROCEDE AMELIORE TRES FORTEMENT LA DURABILITE DE L ESSENCE DU BOIS MAIS SUPPRIME UNE GRANDE PARTIE DE SA RESISTANCE MECANIQUE

POUR CES RAISONS LES POTEAUX NE SONT PROPOSES QU' EN TRAITEMENT PAR AUTOCLAVE

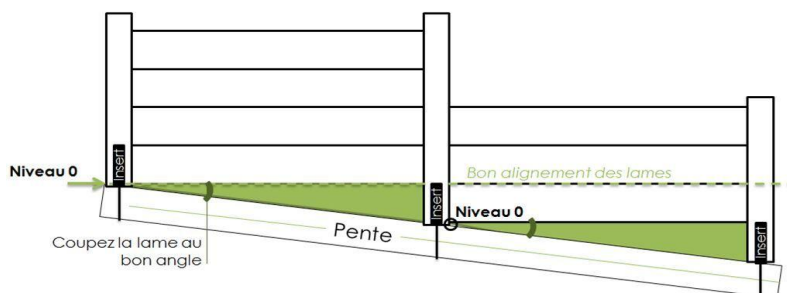



Retour sommaire

CLOTURE DECORATIVE - BOIS

TYPE DE PRODUIT :

PROFIL Z

SAPIN THERMO



DESCRIPTION											
REFERENCE	TYPE PRODUIT	Ep	lg	LONG	Nb/SQ	STK	P CAT HTVA	Unité	TAUX	P CAT TTC	Unité
AE-CL-SAP-020	PROFIL Z	26	118		0	0 X		5,74 PC	21%	6,94	PC
112 UTILE											

CONTRAIREMENT À UNE PLANCHE PLATE CLASSIQUE, LE PROFIL Z POSSÈDE UNE COUPE SPÉCIFIQUE :

- IL DISPOSE D'UN SYSTÈME D'EMBOÏTEMENT QUI ASSURE L'ÉTANCHÉITÉ À L'EAU.
- LA PARTIE VISIBLE PRÉSENTE UNE PENTE (UN BISEAU) QUI SE TERMINE PAR UN DÉCROCHÉ DROIT.

• **POSE HORIZONTALE** : C'EST L'UTILISATION LA PLUS COURANTE. LES LIGNES HORIZONTALES ALLONGENT VISUELLEMENT LE BÂTIMENT.

• **FIXATION CACHÉE** : LA FIXATION PEUT ÊTRE MASQUÉE DANS LA RAINURE POUR UN RENDU ENCORE PLUS ÉPURÉ, SANS TÊTES DE CLOUS VISIBLES.

• **FINITION BROSSÉE** : SUR LE SAPIN THERMO, LE PROFIL Z PEUT ÊTRE BROSSÉ POUR FAIRE RESSORTIR LE VEINAGE DU BOIS





Retour sommaire

CLOTURE DECORATIVE - BOIS

PLANCHETTE POUR CLOTURE ACIER

ESSENCE

FRAKE THERMO

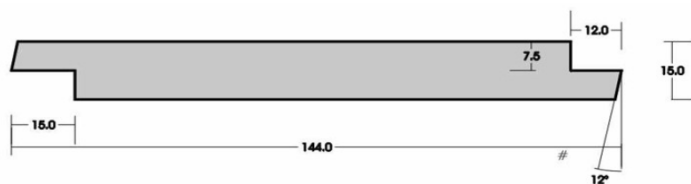

A METTRE DANS LES 2 SENS !

REMARQUE :

IDEAL POUR LE REMPLISSAGE DE CLOTURE A CADRE ACIEBOIS DUR AFRICAINGRANDE RESISTANCE - ESTHETIQUE ASSURE !

DESCRIPTION												
REFERENCE	TYPE PRODUIT	Ep	LARGEUR	LONGUEUR	Nb/pq	STK	P CAT HTVA	Unité	TAUX	P CAT TTC	Unité	
AE-CL-FRA-001	PLANCHE PROFILEE CADRE MET.	26	144	L 2,15 M		X	11,30	ML	21%	29,40	PC	

GRÂCE AU TRAITEMENT THERMIQUE, IL ACQUIERT UNE DURABILITÉ EXCEPTIONNELLE, AINSI QU'UNE STABILITÉ DIMENSIONNELLE REMARQUABLE, SANS RECOURS À DES ACIDES OU PRODUITS CHIMIQUES.

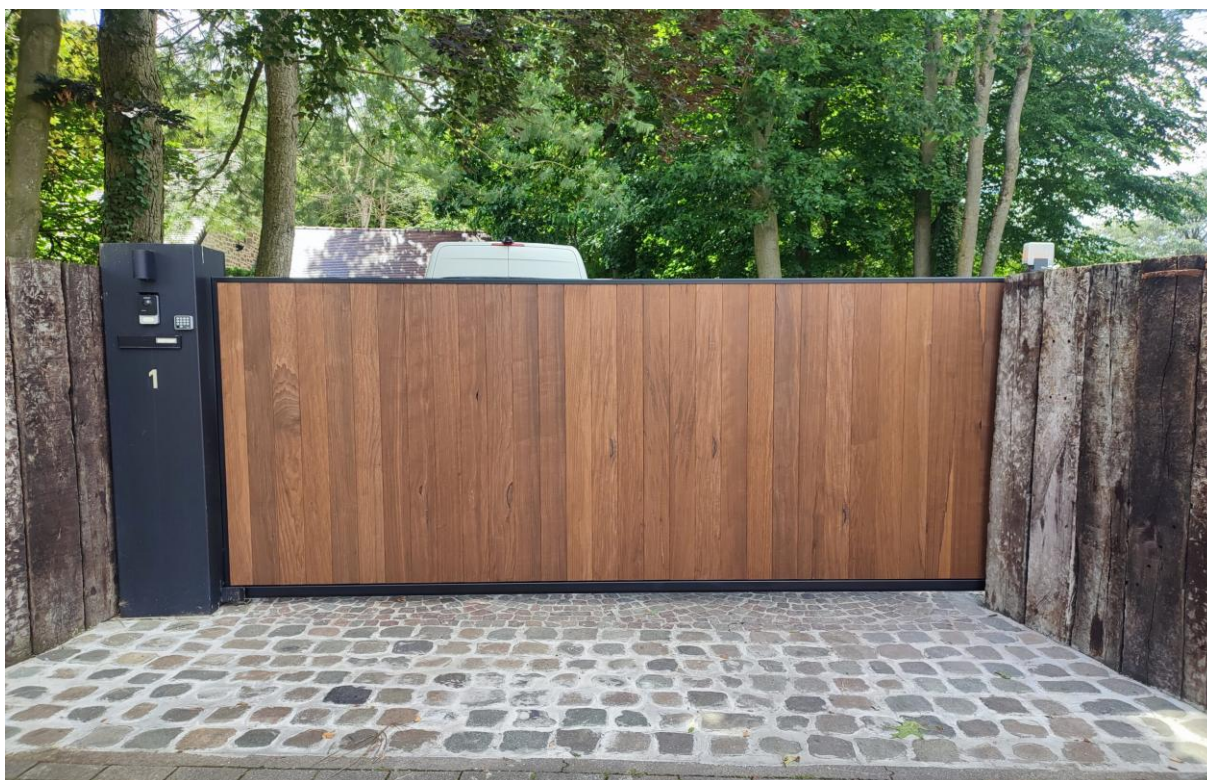



Retour sommaire

CLOTURE PANNEAU - TREILLAGE - BOIS

PANNEAU

SAPIN AUTOCLAVE C3 VERT



MODELE
MODENA



MODELE
TOKYO

REMARQUE :
**PROTEGEZ VOUS
DU VENT OU DES
REGARDS**

DESCRIPTION											
REFERENCE	TYPE PRODUIT	LARGEUR	LONGUEUR	Nb/pq	STK	P CAT HTVA	Unité	TAUX	P CAT TTC	Unité	
AE-CL-PAN-010	PANNEAU ENCADRE SAPIN MODELE TOKYO	900	H 1,80M	22PC/PAL	0	136,40	PC	21%	165,04	PC	
AE-CL-PAN-011	PANNEAU ENCADRE SAPIN MODELE TOKYO	1800	H 1,80M	22PC/PAL	0	259,48	PC	21%	313,97	PC	
AE-CL-PAN-012	PANNEAU ENCADRE SAPIN MODELE MODENA	900	H 1,80M	22PC/PAL	0	83,28	PC	21%	100,77	PC	
AE-CL-PAN-013	PANNEAU ENCADRE SAPIN MODELE MODENA	1800	H 1,80M	22PC/PAL	0	158,12	PC	21%	191,33	PC	

TOKYO



MODENA





Retour sommaire

PORTILLON

PORTILLON

STANDARD - SUR MESURE



MODELE NEWCASTLE IROKO



MODELE LANCHESTER IROKO

MODELE MODENA SAPIN



MODELE NEWCASTLE SAPIN

DESCRIPTION											
REFERENCE	TYPE PRODUIT	Ep	LARGEUR	LONGUEUR	Nb/pq	STK	P CAT HTVA	Unité	TAUX	P CAT TTC	Unité
AE-CL-POR-001	PORTILLON SAPIN MODENA AVEC POTEAU SANS SERRURE ET CHARNIERES		1000	H 1,80 M		0	241,36	PC	21%	292,05	PC
AE-CL-POR-002	PORTILLON SAPIN NEWCASTLE SANS POTEAU - SANS QUINCAILLERIE		1500	H 1,20 M		0	292,03	PC	21%	353,36	PC
AE-CL-POR-003	PORTILLON IROKO NEWCASTLE SANS POTEAU - SANS QUINCAILLERIE		1170	H 1,50 M		0	517,21	PC	21%	625,82	PC
AE-CL-POR-004	PORTILLON IROKO LANCHESTER SANS POTEAU - SANS QUINCAILLERIE		1170	H 1,50 M		0	639,61	PC	21%	773,93	PC
AE-CL-POR-005	POTEAU IROKO - AZOBE	120	120	L 1,85 M		0	133,04	PC	21%	160,97	PC
AE-CL-POR-006	SERRURE INOX YALE POUR PORTILLON					0	140,73	PC	21%	170,29	PC
AE-CL-POR-007	SET DE CHARNIERES INOX Y COMPRIS LES VIS POUR PORTILLON LOURD					0	236,75	PC	21%	286,46	PC
AE-CL-POR-008	SET DE CHARNIERES INOX Y COMPRIS LES VIS POUR PORTILLON SAPIN					0	53,65	PC	21%	64,92	PC



Retour sommaire

QUINCAILLERIE ET ACCESSOIRE DIVERS

PIED DE POTEAU EN H



PIED DE POTEAU ACIER GALVANISE TYPE H

FIXATION POTEAU



PIED DE POTEAU ACIER GALVANISE AVEC POINTE

PIED DE POTEAU FIXE EN H



PIED DE POTEAU ACIER GALVANISEPOUDRE NOIR TYPE H



PIED GALVANISE NOIR OUVERT

RMQ :

SOLIDE ET EFFICACE

DESCRIPTION												
REFERENCE	TYPE PRODUIT		LARGEUR	LONGUEUR	Nb/pq	STK	P CAT HTVA	Unité	TAUX	P CAT TTC	Unité	
AE-ACC-FI-001	PIED FIXE DE POTEAU ACIER GALVA H 150 MM		70	70	0	X	4,70	PC	21%	5,69	PC	
AE-ACC-FI-002	PIED FIXE DE POTEAU ACIER GALVA H 150 MM		90	90	0	X	5,55	PC	21%	6,72	PC	
AE-ACC-FI-003	PIED FIXE DE POTEAU ACIER GALVA H 150 MM		120	120	0	X	7,26	PC	21%	8,78	PC	
AE-ACC-FI-004	PIED FIXE DE POTEAU ACIER GALVA H 150 MM		140	140	0	X	5,72	PC	21%	6,92	PC	
AE-ACC-FI-005	PIED FIXE AVEC POINTE ACIER GALVA H 750 MM		70	70	0	X	6,58	PC	21%	7,96	PC	
AE-ACC-FI-006	PIED FIXE AVEC POINTE ACIER GALVA H 750 MM		90	90	0	X	8,63	PC	21%	10,44	PC	
AE-ACC-FI-007	KIT PIED FIXE DE POTEAU ACIER GALVA NOIR H 150 MM		90	90	12PC/BT	X	16,44	PC	21%	19,89	PC	
AE-ACC-FI-009	PIED FIXE OUVERT ACIER GALVA NOIR		150	150	10PC/BT	X	32,06	PC	21%	38,79	PC	

PIED DE POTEAU EN AME

3

PIED DE POTEAU EN « T » EST UN PIED DE POTEAU INVISIBLE CONÇU POUR ACCUEILLIR DES POTEAUX DE TOUTES LES DIMENSIONS. IL EST DISPONIBLE EN DEUX VERSIONS : SANS TROUS, À UTILISER AVEC DES BROCHES AUTOFOREUSES SDB; AVEC TROUS, À UTILISER AVEC DES BROCHES LISSES OU DES BOULONS.



PIED T LIFT - POUR EVITER LE CONTACT UTILISATION AVEC VIS AUTOFOREUSE



PPSTD 230 UTILISATION AVEC BROCHE DE CONNECTION

DESCRIPTION												
REFERENCE	TYPE PRODUIT	H	LARGEUR	LONGUEUR	Nb/pq	STK	P CAT HTVA	Unité	TAUX	P CAT TTC	Unité	
AE-ACC-PI-001	PIED FIXE DE POTEAU ACIER GALVA T 140 MM	308	140	140		X	55,85	PC	21%	67,58	PC	
AE-ACC-PI-002	PIED FIXE DE POTEAU ACIER GALVA T 180 MM	400	180	120		X	100,34	PC	21%	121,42	PC	
AE-ACC-PI-003	PIED FIXE DE POTEAU ACIER GALVA LIFT66	25	136	136		X	18,20	PC	21%	22,03	PC	
AE-ACC-PI-004	PIED FIXE DE POTEAU ACIER GALVA LIFT88	25	184	184		X	23,72	PC	21%	28,70	PC	
AE-ACC-PI-005	PIED FIXE DE POTEAU EN AME PPSDT 230	0	130	130		X	40,45	PC	21%	48,94	PC	
AE-ACC-PI-006	BROCHE AUTOFOREUSE 7,5X115	230	7,5	95		X	96,51	PC	21%	116,78	PC	
AE-ACC-PI-007	BROCHE AUTOFOREUSE 7,5X96	0	7,5	115		X	100,97	PC	21%	122,18	PC	
AE-ACC-PI-008	BROCHE POUR CONN. EN AME 12X140	0	12	140		X	11,48	PC	21%	13,89	PC	
AE-ACC-PI-009	BROCHE POUR CONN. EN AME 12X200	0	12	200		X	14,65	PC	21%	17,73	PC	



BROCHE AUTOFOREUSE



BROCHE DE CONNECTION



Retour sommaire

QUINCAILLERIE ET ACCESSOIRE DIVERS

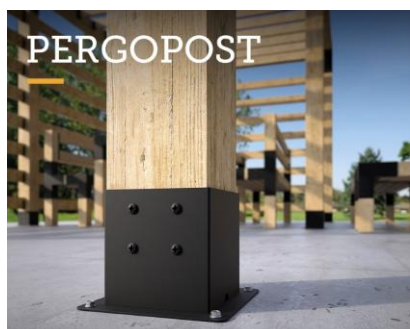

RAL 9005

FIXATION POTEAU



LIFT 20

PIED DE POTEAU FIXE EMBOITABLE CARRE



PIED DE POTEAU EMBOITABLE COLORE

L ELEMEN DE REHAUSSE INTEGRE PERMET D OBTENIR UNE BONNE DURABILITE DU POTEAU ANCRAGE POUR BETON ET VIS INCLUS, LES FIXATIONS SONT COLOREES COMME LE PIED DE POTEAU

DESCRIPTION											
REFERENCE	TYPE PRODUIT	EP	LARGEUR	LONGUEUR	Nb/pq	STK	P CAT HTVA	Unité	TAUX	P CAT TTC	Unité
AE-ACC-PI-030	PIED FIXE EMB. CARRE BLACK 92	2,0MM	92	92		X	23,53	PC	21%	28,47	PC
AE-ACC-PI-031	PIED FIXE EMB. CARRE BLACK 101	2,0MM	101	101		0	30,01	PC	2%	36,31	PC
AE-ACC-PI-032	PIED FIXE EMB. CARRE BLACK 121	2,0MM	121	121		X	33,39	PC	21%	40,40	PC
AE-ACC-PI-033	PIED FIXE EMB. CARRE BLACK 143	2,0MM	143	143		X	44,05	PC	21%	53,30	PC
AE-ACC-PI-034	PIED FIXE EMB. CARRE BLACK 161	2,0MM	161	161		0	64,20	PC	21%	77,68	PC
AE-ACC-PI-035	PIED FIXE EMB. CARRE BLACK 201	2,0MM	201	201		0	89,69	PC	21%	108,52	PC
AE-ACC-PI-036	LIFT20	3,0MM	60	60		X	2,00	PC	21%	2,42	PC

L ELEMENT LIFT 20 PERMET DE SURELEVER LES POTEUX AFIN DE LEUR PROCURER UNE MEILLEURE TENUE DANS LE TEMPS

FIXATION POTEAU

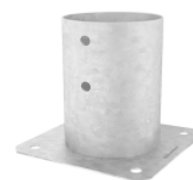

F20

PIED DE POTEAU FIXE EMBOITABLE ROND

PIED DE POTEAU EMBOITABLE EN ACIER GALVANISE, IDEAL POUR LES POTEUX ROUNDS DE DIFFERENTES TAILLE

DESCRIPTION											
REFERENCE	TYPE PRODUIT	EP	LARGEUR	LONGUEUR	SOCLE	STK	P CAT HTVA	Unité	TAUX	P CAT TTC	Unité
AE-ACC-PI-040	PIED DE POTEAU ROND D80	2,0MM	81	150	160X160	0	10,69	PC	21%	12,94	PC
AE-ACC-PI-041	PIED DE POTEAU ROND D100	2,0MM	101	150	160X160	X	23,54	PC	21%	28,48	PC
AE-ACC-PI-042	PIED DE POTEAU ROND D120	2,0MM	121	150	180X180	X	39,19	PC	21%	47,42	PC
AE-ACC-PI-043	PIED DE POTEAU ROND D140	2,0MM	141	150	200X200	0	65,18	PC	21%	78,87	PC

FIXATION POTEAU



PIED DE POTEAU FIXE EMBOITABLE OUVERT



F69

IDEAL POUR LES POTEUX CARRES DE TAILLES DIFFERENTES

DESCRIPTION											
REFERENCE	TYPE PRODUIT	EP	LARGEUR	HAUTEUR	SOCLE	STK	P CAT HTVA	Unité	TAUX	P CAT TTC	Unité
AE-ACC-PI-050	PIED DE POTEAU OUVERT 100	2,5MM	101X101	150	150X150	0	12,23	PC	21%	14,80	PC
AE-ACC-PI-051	PIED DE POTEAU OUVERT 120	2,5MM	121X121	150	150X151	X	17,32	PC	2%	20,95	PC
AE-ACC-PI-052	PIED DE POTEAU OUVERT 160	2,5MM	161X61	150	150X152	0	33,93	PC	21%	41,05	PC
AE-ACC-PI-053	PIED DE POTEAU OUVERT 200	2,5MM	201X201	150	150X153	0	48,75	PC	21%	58,98	PC



Retour sommaire

QUINCAILLERIE ET ACCESSOIRE DIVERS

FIXATION POTEAU



PIED DE POTEAU DOUBLE A AILE EXTERIEUR



FD70

IDEAL POUR POTEAU DE SECTION IMPORTANTE

DESCRIPTION											
REFERENCE	TYPE PRODUIT	EP	MESURE	HAUTEUR		STK	P CAT HTVA	Unité	TAUX	P CAT TTC	Unité
AE-ACC-PI-061	PIED DE POTEAU OUV. AILE EXT. H220	3MM	101X101	220	150X80	X	38,81	PC	21%	46,96	PC

FIXATION POTEAU



PIED POTEAU ACIER GALVANISE TYPE U



PIED DE POTEAU ACIER GALVANISE TYPE H A BETONNER

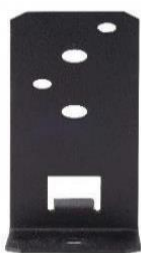

PIED DE POTEAU ACIER GALVANISE NOIR TYPE PPG60



MINI PIED ACIER GALVANISE H 50 MM

PIED DE POTEAU FIXE EN H

SIMPSON
Strong-Tie



PIED DE POTEAU ACIER GALVANISE NOIR TYPE PERGOLA



PIED PPA KIT

DESCRIPTION											
REFERENCE	TYPE PRODUIT		LARGEUR	LONGUEUR	Nb/pq	STK	P CAT HTVA	Unité	TAUX	P CAT TTC	Unité
AE-ACC-PI-071	PIED FIXE EN U - ANCRE ACIER GALVA H 200 MM		90	90		X	7,30	PC	21%	8,83	PC
AE-ACC-PI-072	PIED FIXE EN U - ANCRE ACIER GALVA H 200 MM		120	120		X	7,71	PC	21%	9,33	PC
AE-ACC-PI-073	PIED FIXE EN H POUR BETON ACIER GALVA H 600 MM		71	71		X	15,38	PC	21%	18,60	PC
AE-ACC-PI-075	PIED DE POTEAU ACIER GALVANISE NOIR PPG60/25PB		55	200	20PC/BT	X	7,78	PC	21%	9,41	PC
AE-ACC-PI-076	PIED FIXE ACIER GALVA MINI H 50 MM		70	90	25PC/BT	X	11,90	PC	21%	14,39	PC
AE-ACC-PI-077	PIED FIXE ACIER GALVA PPA 100 KIT		100	130	10PC/BT	X	23,13	PC	121%	27,98	PC

Y COMPRIS FIXATION



Retour sommaire

PIED DE POTEAU REGLABLE



Le set comprend :



1x

R6080M



4x

HBSPEVO680



4x

UBA1080



DESCRIPTION											
REFERENCE	TYPE PRODUIT			LONGUEUR	Nb/pq	STK	P CAT HTVA	Unité	TAUX	P CAT TTC	Unité
AE-ACC-PR-001	R60KIT				10PC	X		30,00	PC	21%	36,30

LE KIT COMPREND LE PIED DE POTEAU DOTE DES FIXATIONS POUR LE BOIS ET LE BETON

- IL PERMET UN ESPACEMENT DU SOL POUR ÉVITER LES ÉCLABOUSSURES OU LA STAGNATION DE L'EAU, AUGMENTANT AINSI LA DURÉE DE VIE DU POTEAU. IL ALLIE RENDU ESTHÉTIQUE ET FAIBLE COÛT. DISPONIBLE ÉGALEMENT EN KIT AVEC FIXATIONS INCLUSES
- HAUTEUR RÉGLABLE EN FONCTION DES BESOINS FONCTIONNELS OU ESTHÉTIQUES
- LA BASE PRÉSENTE UN TROU AUXILIAIRE POUR L'INSERTION DES VIS DANS LE POTEAU (NON

FIXATION POTEAU

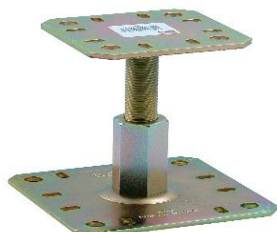

PIED REGLABLE TYPE PPRC 100 A 100 MM

PEUT ÊTRE RÉGLÉ APRÈS LA POSE,
NE NÉCESSITE AUCUN USINAGE DU POTEAU.

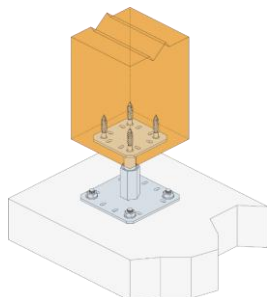

PIED REGLABLE



PIED REGLABLE TYPE APB
REGLAGE SUR CHANTIER AVANT LA POSE

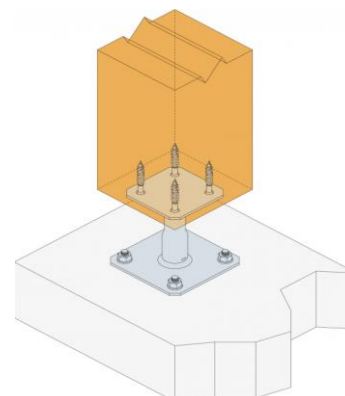

PLATINE ACIER GALVANISÉ 180X180 MM



APB7090/100



APB100/150PB
NOIR

DESCRIPTION											
REFERENCE	TYPE PRODUIT		LARGEUR	LONGUEUR	Nb/pq	STK	P CAT HTVA	Unité	TAUX	P CAT TTC	Unité
AE-ACC-PR-010	PIED DE POTEAU REGLABLE PPRC GALVA 100 A 150 MM			REGLABLE DE 100 A 150 MM	10PC/BT	X	50,91	PC	21%	61,60	PC
	Y COMPRIS VISSERIE DE FIXATION										
AE-ACC-PR-012	PIED DE POTEAU REGLABLE APB GALVA 100 A 150 MM			REGLABLE DE 100 A 150 MM	10PC/BT	X	32,80	PC	21%	39,69	PC
	Y COMPRIS VISSERIE DE FIXATION										
AE-ACC-PR-013	PIED DE POTEAU REGLABLE APB7090			REGLABLE DE 30 A 90 MM	10PC/BT	X	27,97	PC	21%	33,85	PC
AE-ACC-PR-014	PIED DE POT REGLABLE 100/150 NOIR			REGLABLE DE 100 A 150 MM	10PC/BT	X	32,82	PC	21%	39,72	PC
AE-ACC-PR-015	PLATINE ACIER GALVA 180 X 180 MM		180	180	10PC/BT	X	13,29	PC	21%	16,08	PC



Retour sommaire

QUINCAILLERIE ET ACCESSOIRE DIVERS



PIERRE S/MESURE



BLstone
Pierre naturelle & Taille

SOCLE EN PIERRE SUR DEMANDE

DESCRIPTION											
REFERENCE	TYPE PRODUIT	Ep MM	LARGEUR	LONGUEUR	Nb/pq	STK	P CAT HTVA	Unité	TAUX	P CAT TTC	Unité
AE-ACC-DI-001	CACHE PIED DE POTEAU EN PIERRE BLEUE BELGE	20	120	120	4PC/PAQ	0	60,00	PAQ	21%	72,60	PAQ
AE-ACC-DI-002	CACHE PIED DE POTEAU EN PIERRE BLEUE BELGE	20	140	140	4PC/PAQ	0	70,00	PAQ	21%	84,70	PAQ
AE-ACC-DI-003	CACHE PIED DE POTEAU EN PIERRE BLEUE BELGE	20	200	200	4PC/PAQ	0	85,00	PAQ	21%	102,85	PAQ
AE-ACC-DI-004	SOCLE PIERRE BLEUE S/MESURE	S/DEMANDE									

QUINCAILLERIE ET ACCESSOIRE DIVERS

SOLUTION ETANCHE BITUMEUSE EN SPRAY PRETE A L EMPLOI



PROTECTION

DESCRIPTION											
REFERENCE	TYPE PRODUIT	Ep MM	LARGEUR	LONGUEUR	Nb/pq	STK	P CAT HTVA	Unité	TAUX	P CAT TTC	Unité
AE-ACC-DV-010	AIR BITUM	500ML	#REF!		0	12 X	18,69	PCE	21%	22,62	PCE

QUINCAILLERIE ET ACCESSOIRE DIVERS



EQUERRE DE MONTAGE



DESCRIPTION											
REFERENCE	TYPE PRODUIT	Ep	LARGEUR	LONGUEUR	Nb/pq	STK	P CAT HTVA	Unité	TAUX	P CAT TTC	Unité
AE-ACC-DV-020	EQUERRE DE PALISSADE ACIER GALVA					X	0,39	PC	21%	0,47	PC
AE-ACC-DV-021	EQUERRE DE PALISSADE GALVA SACHET 4 PC ET VIS					X	6,38	BT	21%	7,72	BT
AE-ACC-DV-022	EQUERRE DE PALISSADE GALVA NOIRE 4 PC ET VIS					X	9,68	BT	21%	11,71	BT

ACCESSOIRE CHALET



FENETRE - ACCESSOIRE ABRIS



DESCRIPTION											
REFERENCE	TYPE PRODUIT	Ep	LARGEUR	LONGUEUR	Nb/pq	STK	P CAT HTVA	Unité	TAUX	P CAT TTC	Unité
AE-ACC-CH-030	FENETRE CARRE FIXE 25X25CM					0	288,54	PC	21%	349,13	PC
AE-ACC-CH-031	FENETRE CARRE FIXE 30X30CM					0	312,82	PC	21%	378,52	PC
AE-ACC-CH-032	FENETRE CARRE FIXE 30X40CM					0	330,51	PC	21%	399,92	PC
AE-ACC-CH-033	FENETRE CARRE FIXE 40X40CM					0	341,10	PC	21%	412,74	PC
AE-ACC-CH-034	FENETRE CARRE FIXE 50X60CM					0	356,96	PC	21%	431,92	PC
AE-ACC-CH-035	FENETRE CARRE OUVRABLE 30X40MM					0	392,68	PC	21%	475,15	PC
AE-ACC-CH-036	FENETRE CARRE OUVRABLE 40X40MM					0	404,30	PC	21%	489,20	PC
AE-ACC-CH-037	FENETRE CARRE OUVRABLE 50X60MM					0	433,39	PC	21%	524,40	PC



Retour sommaire

QUINCAILLERIE ET ACCESSOIRE DIVERS

#REF!

###



GALVA LAQUE NOIR



DESCRIPTION											
REFERENCE	TYPE PRODUIT	Ep	LARGEUR	LONGUEUR	Nb/pq	STK	P CAT HTVA	Unité	TAUX	P CAT TTC	Unité
AE-ACC-CH-004	CHAPEAU DE FINITION PYRAMIDE NOIRE		90	90		0 X	7,08	PC	21%	8,56	PC

CHAPEAU COUVRE POTEAU

CHAPEAU CARRE



GALVA NATUREL

CHAPEAU POUR POTEAUX EN ACIER AVEC REVETEMENT HOT DIP

IL ASSURE UNE EXCELLENTE DURABILITE DU POTEAU, EN EVITANT LA STAGNATION DE L'EAU ET LE CONTACT DIRECT ENTRE L'EAU DE PLUIE ET LES FIBRES DU BOIS

DESCRIPTION											
REFERENCE	TYPE PRODUIT	EP	MESURE	HAUTEUR		STK	P CAT HTVA	Unité	TAUX	P CAT TTC	Unité
AE-ACC-CH-010	CHAPEAU GALVA COUVRE POTEAU CARRE		70X70	20		0 X	4,66	PC	21%	5,64	PC
AE-ACC-CH-011	CHAPEAU GALVA COUVRE POTEAU CARRE		90X90	20		0 X	5,96	PC	21%	7,21	PC
AE-ACC-CH-012	CHAPEAU GALVA COUVRE POTEAU CARRE		100X100	20		0 0	7,59	PC	21%	9,18	PC
AE-ACC-CH-013	CHAPEAU GALVA COUVRE POTEAU CARRE		120X120	20		0 0	8,23	PC	21%	9,96	PC

CHAPEAU COUVRE POTEAU

CHAPEAU ROND



GALVA NATUREL

DISPONIBLE DANS DIFFERENTES TAILLES ET DE FORME RONDE OU CARREE

DESCRIPTION											
REFERENCE	TYPE PRODUIT	EP	MESURE	HAUTEUR		STK	P CAT HTVA	Unité	TAUX	P CAT TTC	Unité
AE-ACC-CH-020	CHAPEAU GALVA COUVRE POTEAU ROND D80		80	20		0 0	5,66	PC	21%	6,85	PC
AE-ACC-CH-021	CHAPEAU GALVA COUVRE POTEAU ROND D100		100	20		0 X	7,34	PC	2%	8,89	PC
AE-ACC-CH-022	CHAPEAU GALVA COUVRE POTEAU ROND D120		120	20		0 X	10,51	PC	21%	12,71	PC



Retour sommaire

QUINCAILLERIE ET ACCESSOIRE DIVERS

FIXATION POTEAU

PLAQUE ARTICULEE



PLAQUE ARTICULEE AVEC AME CENTRALE POUR DES ASSEMBLAGE AVEC ELEMENTS INCLINES A SECTION RECTANGULAIRE OU RONDE COMME DES PERGOLAS, DES CLOTURES ET DES PILOTIS



DESCRIPTION											
REFERENCE	TYPE PRODUIT	B	H	L		STK	P CAT HTVA	Unité	TAUX	P CAT TTC	Unité
AE-ACC-DV-030	PLAQUE ARTICULEE	40	140	235		0 X	41,10	PC	21%	49,73	PC



FIXATION POTEAU

CONNECTION POUR BOIS ROND

PARFAITS POUR REALISER DES CLOTURES OU DES PALISSADES AVEC DES ELEMENTS EN BOIS DE SECTION RONDE

DESCRIPTION											
REFERENCE	TYPE PRODUIT	EP	MESURE	HAUTEUR		STK	P CAT HTVA	Unité	TAUX	P CAT TTC	Unité
AE-ACC-DV-040	JONCTION POUR BOIS ROND D80	0	80	80		0 X	3,52	PC	21%	4,25	PC
AE-ACC-DV-041	JONCTION POUR BOIS ROND D120	0	123	123		0 X	5,96	PC	21%	7,21	PC





Retour sommaire

QUINCAILLERIE ET ACCESSOIRE DIVERS

ASSEMBLAGE DE PERGOLA



PERGO 3W



PERGO 4W



PERGOSHOE

DESCRIPTION											
REFERENCE	TYPE PRODUIT	Ep MM	LARGEUR	LONGUEUR	Nb/pq	STK	P CAT HTVA	Unité	TAUX	P CAT TTC	Unité
AE-ACC-DV-050	PERGO3W090	2,5	92	92	4PCE	X	35,46	PCE	21%	42,90	PCE
AE-ACC-DV-051	PERGO3W120	2,5	120	120	4PCE	X	48,79	PCE	21%	59,03	PCE
AE-ACC-DV-052	PERGO3W140	2,5	140	140	4PCE	0	60,11	PCE	21%	72,74	PCE
AE-ACC-DV-053	PERGO4W090	2,5	92	92	4PCE	X	57,50	PCE	21%	69,57	PCE
AE-ACC-DV-054	PERGO4W120	2,5	120	120	4PCE	X	76,67	PCE	21%	92,77	PCE
AE-ACC-DV-055	PERGO4W140	2,5	140	140	4PCE	0	92,35	PCE	21%	111,74	PCE
AE-ACC-DV-056	PERGOSHOE - 16PCE/PAQ	2,5	40	90	16PCE	0	69,90	PCE	21%	84,58	PCE
AE-ACC-DV-057	PERGOSHOE - UNITE	2,5	40	90	1PCE	X	4,37	PCE	21%	5,29	PCE



NOMBREUSES AUTRES POSSIBILITES

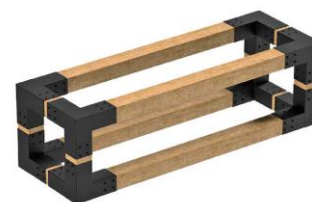



Retour sommaire

BOIS POUR BORDURE

PALPLANCHE - TRAVERSE

PALPLANCHE



BOIS EXOTIQUE CLASSE 1

LATTE DE FINITION



QUANTITE MOYENNE :

LARGEUR 185 MM = UTILE 170 MM SOIT 5,88ML POUR UN ML DE LARGE -

REMARQUE :

AZOBE BOIS DE CLASSE DE SERVICE 1 (950KG/M3) - EXISTE AUSSI NON RAINURE LANGUETTE - VOIR NOTRE CATALOGUE BOIS MASSIF - ESSENCE OKAN ET AZOBE

DESCRIPTION											
REFERENCE	TYPE PRODUIT	Ep MM	LARGEUR	LONGUEUR	Nb/pq	STK	P CAT HTVA	Unité	TAUX	P CAT TTC	Unité
AE-BO-TER-001	TRAVERSE RABOTEE 4 FACES RAINUREES LANGUETTES BOIS DUR	46	180	L,,,,, M	60PC	X	19,11	ML	21%	23,12	ML
AE-BO-TER-002	POTEAU AZOBE RABOTE 4 FACES 2 RAINURES	140	140	L,,,,, M	30PC	X	49,05	ML	21%	59,35	ML
AE-BO-TER-003	LATTE DE FINITION MASSARANDUBA	40	100	L 2,70M		0 X	12,49	ML	21%	40,80	PC

L,,,, M SUIVANT STOCK DISPONIBLE





Retour sommaire

BOIS POUR BORDURE

TRaverse

Multiples agencements possibles



TRaverse en Chêne



TRaverse en Azobe

REMARQUE :
Chêne frais de sciage qualité choix traverse classe 3B - Azobe 950 kg/m3 classe 5

DESCRIPTION		B									
REFERENCE	TYPE PRODUIT	Ep MM	LARGEUR	LONGUEUR	Nb/pq	STK	P CAT HTVA	Unité	TAUX	P CAT TTC	Unité
AE-ACC-DV-060	TRaverse BRUTE CHENE IND. FRAIS DE SCIAGE	100	200	L 2,00 M	50	X	17,58	ML	21%	42,55	PC
AE-ACC-DV-061	TRaverse BRUTE CHENE IND. FRAIS DE SCIAGE	100	200	L 2,60 M	50	X	17,58	ML	21%	55,31	PC
AE-ACC-DV-062	TRaverse BRUTE AZOBE	80	155	L 2,45 M	45	X	19,24	ML	21%	57,04	PC
AE-ACC-DV-063	TRaverse SAPIN AUTOCLAVE C4 2 CHANTS ROUNDS	100	120	L 2,50 M	50	X	31,90	PC	21%	38,60	PC

TRaverse
SAPIN
100 X 120 MM





TRAITEMENT

AUTOCLAVAGE CERTIFIÉ EN BELGIQUE



LE TRAITEMENT PAR AUTOCLAVE : UNE PROTECTION HAUTE PERFORMANCE
POUR GARANTIR LA PÉRENNITÉ DE VOS PROJETS, NOUS AVONS SÉLECTIONNÉ UN PROCÉDÉ DE PRÉSERVATION DE POINTE : L'IMPRÉGNATION PAR AUTOCLAVE SOUS PRESSION. CE TRAITEMENT EST LA SOLUTION LA PLUS FIABLE POUR RENDRE LE BOIS RÉSIDANT AUX AGRESSIONS BIOLOGIQUES ET CLIMATIQUES.

AVANTAGES

- **PROTECTION INTÉGRALE** : LE PRODUIT DE PRÉSERVATION EST INJECTÉ AU CŒUR DES FIBRES, CRÉANT UNE BARRIÈRE CONTRE LES CHAMPIGNONS, LA POURRITURE ET LES INSECTES LIGNIVORES.
- **HAUTE RÉSIDANCE** : PARFAITEMENT ADAPTÉ AUX AMÉNAGEMENTS EXTÉRIEURS SOUMIS AUX INTEMPÉRIES OU EN CONTACT AVEC LE SOL.
- **QUALITÉ CERTIFIÉE** : LE TRAITEMENT EST RÉALISÉ SELON DES PROTOCOLES TECHNIQUES RIGOUREUX, GARANTISSANT UNE IMPRÉGNATION PROFONDE ET HOMOGENÈ.

LE PROCÉDÉ TECHNIQUE

LE BOIS EST PLACÉ DANS UN CYLINDRE HERMÉTIQUE OÙ UN VIDE D'AIR EST CRÉÉ POUR OUVRIR LES PORES. LE LIQUIDE PROTECTEUR EST ENSUITE INJECTÉ SOUS HAUTE PRESSION POUR SATURER LE BOIS EN PROFONDEUR, OFFRANT UNE DURABILITÉ BIEN SUPÉRIEURE À UN SIMPLE TRAITEMENT DE SURFACE.

TARIF TRAITEMENT

FORFAIT

**TRANSPORT STATION -
90 EUROS HTVA**

QUANTITE	VERT		MARRON	
	C3	C4	C3	C4
SI < 1 M3	90 €	100 €	135 €	145 €
ENTRE 1 ET 5M3	80 €	90 €	125 €	135 €
SI > 5M3	70 €	80 €	115 €	125 €

PRIX PAR M3 - HTVA

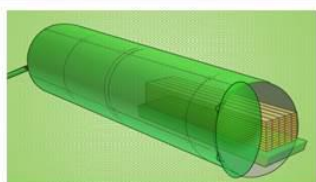

Etape 1 : Le bois est introduit dans l'autoclave.

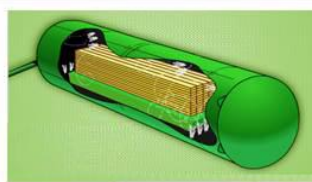

Etape 2 : Le vide extrait l'air de l'autoclave.

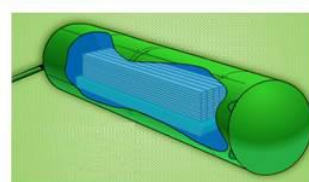

Etape 3 : Le produit de préservation remplit l'autoclave.

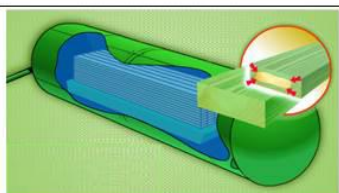

Etape 4 : L'autoclave est pressurisé forçant l'entrée du produit dans le bois.

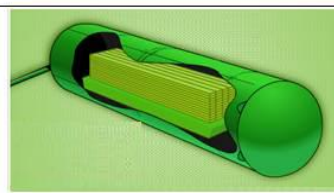

Etape 5 : Le produit de préservation est évacué.

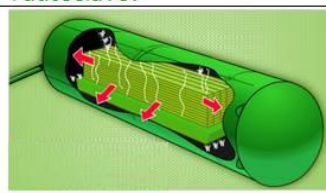

Etape 6 : Et un vide final est appliqué afin d'évacuer tout excès de solution.



Retour sommaire

Bois & Usinage

Nos produits :

- Bois massif
- Panneaux
- Aménagement extérieur
- Plâtre & parachèvement
- Isolation

Contactez-nous :

 171, rue de Mons, 7301 Hornu

 06576 69 69

 blwood@blwood.be

 www.blwood.be

Suivez-nous :

