

# BLwood

## QUINCAILLERIE

### FIXATION MECANIQUE



### VISSERIE



### SCELLEMENT CHIMIQUE



### CHEVILLES



### BOULLONNERIE



### COLLES ET MOUSSE



### MASTIC



Retrouvez toutes nos actualités sur les réseaux sociaux !



BLWOOD.BE



BLWoodBLStone

**BL distribution SA**  
 171 RUE DE MONS 7301 HORNU  
 TEL: 065 766 969  
 FAX: 065 980 382  
 MAIL: BLWOOD@BLWOOD.BE  
 THIERRY & KARINE LECOMTE

LISTE DE PRIX ETABLIE EN **avr-26** CEUX-CI SONT SUSCEPTIBLES D ETRE MODIFIES .  
**RETROUVEZ NOS PRIX ACTUELS SUR NOTRE SITE WEB : BLWOOD.BE**

PRIX DEPART - LES FRAIS DE LIVRAISON , D'EMBALLAGE NE SONT PAS INCLUS

INFORMATION COLONNE STOCK

DE STOCK	X
OBTENABLE AVEC DELAI	O



BONJOUR MADAME MONSIEUR  
Voici notre catalogue QUINCAILLERIE

A TRAVERS CE CATALOGUE, DECOUVREZ TOUTES NOS SOLUTIONS FIXATION ET ASSEMBLAGE.  
NOUS AVONS PRIS SOIN DE CHOISIR DES PARTENAIRES DE QUALITE POUR ENCORE MIEUX VOUS SERVIR.

DECOUVREZ NOS UNIVERS : COLLE - VISSERIE - BOULONNERIE - FIXATION CHIMIQUE - SABOT - EQUERRE ET ENCORE BIEN D'AUTRE ...

N'HESITEZ PAS A PRENDRE CONTACT AVEC NOUS DIRECTEMENT OU A DECOUVRIR TOUS NOS AUTRES CATALOGUES EN LIGNE SUR NOTRE SITE INTERNET

## SOMMAIRE

QUINCAILLERIE	PRODUITS	PAGES
INTRODUCTION		2
COLLES _ MASTICS	COLLE DE CONTACT	4
	COLLE A BOIS	5
	MOUSSE	6
	PISTOLET	7
	COLLE PU	8
	MOUSSE COLLE	8
	COLLE ET MASTIC	9
	COLLAGE EXTREME	9
	COLLE A PARQUET	10
	DISSOLVANT	11
	WOOD SEALER	11
BOIS PETRISSABLE	PATE A BOIS	12
MASTICS	MASTICS	13
	MASTICS SANITAIRE	14
COLLE	COLLE PANNEAUX	14
FIXATION CHIMIQUE SIMPSON	CHIMIQUE	15
VISSERIE SCHMID	VIS TETE FRAISEE	16
	VIS TETE FRAISEE RAPID	17
	VIS A TETE LARGE	18
VISSERIE SPECIALE	FILLETAGE INTEGRAL	19
COLLECTION FISHER	VIS TURBO BETON	20
	CHEVILLE	21
DYNA PLUS	VISSERIE TETE LAQUEE	22
CALES	CALES	23
	CALES DE VITRAGE	24
	EMBOUTS BITS	24
CHEVILLE A FRAPPER	CHEVILLE CLOU	25
BOULONNERIE	TIGE FILETE	25
	BOULON	26
	RONDELLE	26
	ECROU	26
CONNEXION	FEULLIARD	27
	PLAQUE PERFORE	27
	SUSPENTE	27
FIXATION SIMPSON	SABOT	28
	SABOT	29
	EQUERRE	30
	EQUERRE CRE	31
	EQUERRE A BARDAGE	31
FIXATION INVISIBLE	KIT FIXATION INVISIBLE	32
	ETRIER INVISIBLE	33
FIXATION POUR CONNECTEUR	POINTE ET VIS CRANTEE	33
	VIS CONNECTEUR	34
TRAITEMENT ET ENTRETIEN	HEXABAC	35
SOLUTION ANTI DERAPENTE	ROMUS	36
FINITIONS	BL DESIGN	37



Type de produit :

COLLE DE CONTACT



RECTAVIT 152 UNIVERSAL  
COLLE DE CONTACT LIQUIDE A USAGE GENERAL

DECORATIFS EN BOIS ET STRATIFIES  
PVC DUR , CUIR ETC ,, SUR LA PLUPART DES SUPPORTS

APPLICATION  
ADAPTEE AU COLLAGE DE PANNEAUX  
COLLAGE DE METAL, TEXTILE , CAOUTCHOUC , LIEGE ,

DESCRIPTION					Usage :
REFERENCE	TYPE PRODUIT	Nbre/BTE	Format	STK	
QURCMM0004	RECTAVIT 152 UNIVERSAL	6	0,75 l	1	X
QURCMM0006	RECTAVIT 152 UNIVERSAL	1	2,5 l	1	0
QURCMM0008	RECTAVIT 152 UNIVERSAL	1	5 l	1	0

COLLE DE CONTACT				
P CAT HTVA	Unité	TAUX	PU TVAC	Unité
11,66	PC	21%	14,10	PC
30,67	PC	21%	37,11	PC
48,84	PC	21%	59,10	PC

RECTAVIT 155 CLEARFIX  
COLLE DE CONTACT TRANSPARENTE LIQUIDE. PARTICULIÈREMENT APPROPRIÉE POUR LE COLLAGE DE MATIÈRES SYNTHÉTIQUES.  
APPLICATION  
-COLLAGE DE PLASTIQUES : PVC SOUPLE, ABS, PLEXI ET POLYCARBONATE.  
-IDÉALE POUR LES APPLICATIONS OÙ LE JOINT DE COLLE RESTE VISIBLE.  
-PEUT ÉGALEMENT ÊTRE UTILISÉ POUR LE VERRE, LE PLEXI, LES MATÉRIAUX GONFLABLES ET LES RÉPARATIONS SUR BÂCHES.



DESCRIPTION					Usage :
REFERENCE	TYPE PRODUIT	Nbre/BTE	Format	STK	
QURCMM0016	RECTAVIT 155 CLEARFIX	6	0,75 l	3	0

P CAT HTVA	Unité	TAUX	PU TVAC	Unité
14,54	PC	21%	17,59	PC

RECTAVIT 160 GEL  
APPLICATION  
-POUR LE COLLAGE DE PLAQUES PLASTIQUES, DE PANNEAUX AGGLOMÉRÉS, DE LIÈGE, DE TEXTILE, DE CARTON, ETC.  
-TANT ENTRE EUX QUE SUR BOIS, PANNEAUX AGGLOMÉRÉS, MÉTAL ET PLÂTRAGE  
-IDÉALE POUR LES APPLICATIONS VERTICALES.



DESCRIPTION					Usage :
REFERENCE	TYPE PRODUIT	Nbre/BTE	Format	STK	
QURCMM0018	RECTAVIT 160 GEL	12	0,25 l	4	0
QURCMM0020	RECTAVIT 160 GEL	6	0,75 l	4	X

RECTAVIT 1052 rose				
P CAT HTVA	Unité	TAUX	PU TVAC	Unité
6,94	PC	21%	8,39	PC
15,84	PC	21%	19,16	PC

RECTAVIT 300  
COLLE DE CONTACT LIQUIDE POUR LE COLLAGE DE PANNEAUX EN MOUSSE DE POLYSTYRÈNE  
APPLICATION  
-COLLAGE DE PANNEAUX EN MOUSSE DE POLYSTYRÈNE (ISOMO®, FRIGOLIT®, KEMISOL®, HISFA®).  
-AUSSI UTILISABLE POUR LE COLLAGE DE CERTAINS CAOUTCHOUCS SUR MOUSSE DE POLYSTYRÈNE, BOIS, BÉTON LISSE, PLAQUE DE PLÂTRE, PLÂTRAGE, MÉTAL, PLASTIQUE



DESCRIPTION					Usage :
REFERENCE	TYPE PRODUIT	Nbre/BTE	Format	STK	
QURCMM0024	RECTAVIT 300	6	0,75 l	5	0
QURCMM0026	RECTAVIT 300	1	5 l	5	0

P CAT HTVA	Unité	TAUX	PU TVAC	Unité
11,69	PC	21%	14,14	PC
62,16	PC	21%	75,21	PC

Type de produit :

COLLE A BOIS



RECTAVIT 210 Classic 5KG

COLLE BLANCHE À BASE DE PVAC POUR L'ENCOLLAGE DE BOIS ET AUTRES MATÉRIAUX POREUX. FORTE ADHÉRENCE, RÉSISTANCE À L'HUMIDITÉ D2 ÉLEVÉE ET SÉCHAGE TRANSPARENT. USAGE INTÉRIEUR UNIQUEMENT.

APPLICATION

- CONVIENT POUR LA PLUPART DES BOIS, PLACAGE, AGGLOMÉRÉ...
- AUSSI POUR LE PAPIER ET LE CARTON

## DESCRIPTION D2

REFERENCE	TYPE PRODUIT	Nbre/BTE	Format	STK
QURCMB0004	RECTAVIT 210 Classic 500GR	6	0,5 kg	0
QURCMB0006	RECTAVIT 210 Classic	6	0,75 kg	X
QURCMB0008	RECTAVIT 210 Classic 5KG	1	5 kg	X
QURCMB0010	RECTAVIT 210 Classic	1	10 kg	0

P CAT HTVA	Unité	TAUX	PU TVAC	Unité
6,27	PC	21%	7,59	PC
8,57	PC	21%	10,36	PC
32,80	PC	21%	39,69	PC
59,51	PC	21%	72,01	PC

RECTAVIT 225 Express

COLLE BLANCHE UNIVERSELLE À PRISE ET SÉCHAGE RAPIDE, À BASE DE PVAC, POUR TOUS LES BOIS, PLACAGE, AGGLOMÉRÉ, STRATIFIÉ ET AUTRES MATÉRIAUX POREUX. RÉSISTE À L'HUMIDITÉ D2, SÉCHAGE TRANSPARENT. USAGE INTÉRIEUR UNIQUEMENT.

APPLICATION

- CONVIENT POUR LA PLUPART DES BOIS
- AUSSI POUR LE PAPIER ET LE CARTON



## DESCRIPTION D2

REFERENCE	TYPE PRODUIT	Nbre/BTE	Format	STK
QURCMB0016	RECTAVIT 225 Express	6	0,5 kg	X
QURCMB0018	RECTAVIT 225 Express	6	0,75 kg	0
QURCMB0020	RECTAVIT 225 Express	1	5 kg	0

P CAT HTVA	Unité	TAUX	PU TVAC	Unité
8,40	PC	21%	10,16	PC
11,06	PC	21%	13,39	PC
41,26	PC	21%	49,92	PC

RECTAVIT 230 Super

COLLE BLANCHE POUR BOIS, RAPIDE ET RÉSISTANTE À L'EAU, À BASE DE PVAC, AVEC UNE FORCE D'ADHÉRENCE SUPÉRIEURE, SUR TOUS LES TYPES DE BOIS. RÉSISTE À L'HUMIDITÉ D3 ET SÉCHAGE TRANSPARENT.

APPLICATION

- POUR USAGE INTÉRIEUR ET EXTÉRIEUR PROTÉGÉ
- CONVIENT POUR LA PLUPART DES BOIS
- CONVIENT À TOUTES LES CONSTRUCTIONS EN BOIS ET ASSEMBLAGES EN BOIS : ENCADREMENTS DE PORTES ET FENÊTRE EN BOIS, ESCALIERS,



## DESCRIPTION D3

REFERENCE	TYPE PRODUIT	Nbre/BTE	Format	STK
QURCMB0028	RECTAVIT 230 Super	6	0,5 kg	0
QURCMB0030	RECTAVIT 230 Super	6	0,75 kg	X
QURCMB0032	RECTAVIT 230 Super	1	5 kg	X
QURCMB0034	RECTAVIT 230 Super	1	10 kg	0

P CAT HTVA	Unité	TAUX	PU TVAC	Unité
8,31	PC	21%	10,05	PC
11,16	PC	21%	13,50	PC
45,79	PC	21%	55,40	PC
81,10	PC	21%	98,14	PC

RECTAVIT 233 Ultra

TRANSPARENT, POUR USAGE EXTÉRIEUR ET INTÉRIEUR.

APPLICATION

- MIEUX ADAPTÉE AUX ESSENCES DE BOIS TENDRES (MERBAU, PIN D'OREGON, DOUGLAS, ETC.)
- CONVIENT ÉGALEMENT DANS LES PIÈCES HUMIDES COMME LES SALLES DE BAINS, LES CUISINES ET LES SAUNAS
- IDÉALE POUR LA MENUISERIE EXTÉRIÈRE, LES CONSTRUCTIONS ET ASSEMBLAGES EN BOIS COMME LES ENCADREMENTS DE FENÊTRES ET DE PORTES, LES ESCALIERS ET LE MOBILIER.



## DESCRIPTION D4

REFERENCE	TYPE PRODUIT	Nbre/BTE	Format	STK
QURCMB0040	RECTAVIT 233 Ultra	6	0,5 kg	X
QURCMB0042	RECTAVIT 233 Ultra	1	5kg	0

P CAT HTVA	Unité	TAUX	PU TVAC	Unité
10,69	PC	21%	12,94	PC
58,24	PC	21%	70,47	PC

Type de produit :

**MOUSSE**

Usage :

**MOUSSE POLYURETHANE**
**APPLICATION**

- PEUT ÊTRE UTILISÉE SUR LA PLUPART DES MATÉRIAUX DE CONSTRUCTION USUELS : PIERRE, BÉTON, BOIS, MAÇONNERIE, MÉTAL, MATIÈRES SYNTHÉTIQUES TELLES QUE PVC DUR, POLYSTYRÈNE, MOUSSE PU, POLYESTERS. SPÉCIFIQUEMENT POUR LE MONTAGE ET L'ÉTANCHÉITÉ AUTOUR DES CHÂSSIS DE FENÊTRES ET CADRES DE PORTES, COMPARTIMENT DE VOLET, SYSTÈME D'AIR CONDITIONNÉ ET APPAREILS ENCASTRÉS
- REMPLISSAGE RAPIDE ET FACILE DE JOINT, LES PASSAGES DE CÂBLES ET TUYAUX, LES VIDES ET CAVITÉS
- ENTOURER ET MAINTENIR LES LIGNES ÉLECTRIQUES
- REMPLISSAGE DE CAVITÉS INACCESSIBLES

**MOUSSE DE POLYURÉTHANE MONOCOMPOSANT PISTOLABLE (NBS) À HAUTE ISOLATION THERMIQUE ET PHONIQUE**

**Recta Foam - 360° Low Expansion**

DESCRIPTION			
REFERENCE	TYPE PRODUIT	Format	STK
QURCMP0002	RECTA FOAM 360° LOW EXPANSION	800 ml	0
QURCMP0004	RECTA FOAM NBS	800 ml	0
QURCMP0006	RECTA FOAM NBS COMBIBOX	set	0

P CAT HTVA	Unité	TAUX	PU TVAC	Unité
8,94	PC	21%	10,81	PC
7,84	PC	21%	9,49	PC
104,56	PC	21%	126,52	PC

**MOUSSE POLYURETHANE PRO**

- MOUSSE PU D'ISOLATION ET DE MONTAGE MONOCOMPOSANT AVEC VOLUME SUPPLÉMENTAIRE ET PRESSION MINIMALE.
- TRÈS FORTE ADHÉRENCE SUR TOUS LES MATÉRIAUX DE CONSTRUCTION USUELS
  - APPLICABLE À L'INTÉRIEUR ET À L'EXTÉRIEUR
  - MONTAGE DURABLE DES PORTES ET FENÊTRES
  - HAUTE ISOLATION THERMIQUE ET PHONIQUE PAR L'ÉTANCHÉITÉ AUTOUR DES CHÂSSIS DE FENÊTRES ET CADRES DE PORTES, COMPARTIMENT DE VOLET, SYSTÈME D'AIR CONDITIONNÉ ET APPAREILS ENCASTRÉS ; LE REMPLISSAGE RAPIDE ET FACILE DE JOINT, LES PASSAGES DE CÂBLES ET TUYAUX, LES VIDES ET CAVITÉS
  - POUR LE REMPLISSAGE DE CAVITÉS INACCESSIBLES.

DESCRIPTION			
REFERENCE	TYPE PRODUIT	Format	STK
QURCMP0102	JUMBO FOAM	750ml	0
QURCPI0002	PROMA-FOAM-C	750 ml	x
QURCPI0004	PROMA-FOAM-C NBS	750 ml	x
QURCMP0108	PRO FOAM LOW EXPANSION NBS	800ml	x
QURCMP0110	PRO FOAM LOW EXPANSION NBS COMBIBOX	set	0
QURCMP0112	PRO FOAM FLEXIBLE 750ML NBS	750ml	x

P CAT HTVA	Unité	TAUX	PU TVAC	Unité
6,85	PC	21%	8,28	PC
32,22	PC	21%	38,98	PC
32,22	PC	21%	38,98	PC
8,14	PC	21%	9,85	PC
112,30	PC	21%	135,88	PC
10,66	PC	21%	12,89	PC

**Pro Foam Low Expansion NBS**

Mousse de montage et d'isolation polyuréthane.

- Pas de déformation
- Pas de rétrécissement
- Plus de mètres

**Pro Foam Flexible**

Mousse d'isolation polyuréthane.

- Elasticité permanente
- Fenêtres en aluminium et en PVC
- Isolation acoustique



**PROMAFOAM®-C MOUSSE POLYURÉTHANE RÉSISTANTE AU FEU**  
 À BASE DE POLYURÉTHANE MODIFIÉ. APRÈS EXPANSION, ON OBTIENDRA UNE MOUSSE DURE QUI CONSERVERA UNE CERTAINE FLEXIBILITÉ PENDANT 20 MINUTES ENVIRON. LA MOUSSE EST ÉTANCHE AU GAZ, À L'EAU ET AUX FLAMMES.

Type de produit :

PISTOLET

Usage :

ACCESSOIRE POUR MOUSSE



**Pistolets NBS**

Pistolets doseurs pour pulvériser de la mousse PU avec le système à visser NBS.

- > Métal ou plastique
- > Différentes longueurs
- > Facile et sans risque

**BUSE LONGUE 100CM**

DESCRIPTION				
REFERENCE	TYPE PRODUIT	Nbre/BTE	Format	STK
QURCAM0004	PISTOLET COMPACT NBS PVC	1	0	X
QURCAM0006	PISTOLET NBS METAL	1	0	X
QURCAM0008	PISTOLET NBS buse longue 100cm	1	0	0

P CAT HTVA	Unité	TAUX	PU TVAC	Unité
26,81	PC	21%	32,44	PC
43,00	PC	21%	52,03	PC
76,58	PC	21%	92,66	PC





### COLLE\_MASTIC

Type de produit :

COLLE PU

Usage :

COLLE A BOIS DE CONSTRUCTION



COLLE TRANSPARENTE EXTRA FORTE, LÉGÈREMENT EXPANSIVE À BASE DE PU POUR TOUTES LES CONSTRUCTIONS. RÉSISTANT À L'HUMIDITÉ D4.



COLLE TRANSPARENTE À BASE DE PU POUR UN ASSEMBLAGE PUISSANT, ÉTANCHE ET EXTREMEMENT RAPIDE. RÉSISTANT À L'HUMIDITÉ D4.



COLLE A BOIS ET DE CONSTRUCTION POLYMERE, COULEUR BOIS, ÉTANCHE, D4 POLYVALENTE, RAPIDE ET SUPER PUISSANTE

DESCRIPTION				
REFERENCE	TYPE PRODUIT	Nbre/BTE	Format	STK
QURCMB0104	STRUCTAN TRANSPARENT	12	310 ml	X
QURCMB0106	STRUCTAN EXPRESS TRANSPARENT	12	310 ml	X
QURCMB0110	STRUCTAN BLACK	12	290 ml	X
QURCMB0112	STRUCTAN WHITE	12	290 ml	0
QURCMB1014	STRUCTAN WOOD	12	290 ml	X

P CAT HTVA	Unité	TAUX	PU TVAC	Unité
11,71	PC	21%	14,17	PC
12,91	PC	21%	15,62	PC
11,69	PC	21%	14,15	PC
11,69	PC	21%	14,15	PC
11,69	PC	21%	14,15	PC

Type de produit :

MOUSSE COLLE

Usage :

MOUSSE DE COLLAGE



A CHAQUE COLLE SON UTILISATION DEMANDEZ-NOUS CONSEIL

DESCRIPTION				
REFERENCE	TYPE PRODUIT	Nbre/BTE	Format	STK
QURCMM0004	RECTAVIT EASY FIX	12	750 ml	0
QURCMM0006	RECTAVIT EASY FIX GENIUS	12	700 ml	0
QURCMM0008	RECTAVIT EASY FIX NBS	12	750 ml	X
QURCMM0010	RECTAVIT EASY FIX NBS 17M <sup>2</sup>	12	870 ml	0
QURCMM0012	RECTAVIT EASY TURBO NBS 750 ML	12	750 ML	X
QURCMM0014	RECTAVIT EASY FIX COMBIBOX	1	set	0

P CAT HTVA	Unité	TAUX	PU TVAC	Unité
11,45	PC	21%	13,86	PC
11,69	PC	21%	14,15	PC
10,21	PC	21%	12,36	PC
12,97	PC	21%	15,69	PC
11,66	PC	21%	14,10	PC
138,03	PC	21%	167,01	PC

COLLE DE MONTAGE TRÈS RAPIDE À BASE DE POLYURÉTHANE MONOCOMPOSANT POUR L'ENCOLLAGE EN CONSTRUCTION SÈCHE. IDÉALE POUR LE COLLAGE DE PANNEAUX D'ISOLATION ET DE PETITES PLAQUES, Y COMPRIS POUR LES APPLICATIONS AU PLAFOND ⚡ PROFESSIONNELLE ET HAUTE PERFORMANCE POUR UN RÉSULTAT FIABLE ET DURABLE

**COLLE\_MASTIC**

Type de produit :

**COLLE ET MASTIC**

Usage :

**COLLAGE ETANCHEITE**



COLLE ET MASTIC HIGH TACK À BASE DE POLYMÈRES MS : RÉSISTANCE EXTRÊME, ÉLASTICITÉ DURABLE, FIXATION DÉFINITIVE SUR TOUS MATÉRIAUX 🛠️ 🔑

PROPRIÉTÉS : COLLE, MONTE ET ÉTANCHEÏE – ESPACES HUMIDES – TOUS SUPPORTS (MÊME POLYSTYRÈNE) – RECOUVRABLE – 6 COULEURS 🌈

**DESCRIPTION**

REFERENCE	TYPE PRODUIT	Nbre/BTE	Format	STK
QURCMM0028	RECTAFIX TOUT+TOUT transparent	12	290 ml	X
QURCMM0030	RECTAFIX TOUT+TOUT beige	12	290 ml	0
QURCMM0032	RECTAFIX TOUT+TOUT brun	12	290 ml	X
QURCMM0034	RECTAFIX TOUT+TOUT gris	12	290 ml	0
QURCMM0036	RECTAFIX TOUT+TOUT blanc	12	290 ml	X
QURCMM0036	RECTAFIX TOUT+TOUT noir	12	290 ml	X

P CAT HTVA	Unité	TAUX	PU TVAC	Unité
9,40	PC	21%	11,37	PC
9,40	PC	21%	11,37	PC
9,40	PC	21%	11,37	PC
9,40	PC	21%	11,37	PC
9,40	PC	21%	11,37	PC
9,40	PC	21%	11,37	PC

Type de produit :

**COLLAGE EXTREME**

Usage :

**FIXATION EXTREME**



G60 : PRÉCISION, PERFORMANCE, TENUE.  
G70 : QUAND LA FIXATION DEVIENT DÉFINITIVE.  
RECTAVIT, LA SOLUTION PRO POUR DES ASSEMBLAGES SANS COMPROMIS 🛠️ 🔑



**DESCRIPTION**

REFERENCE	TYPE PRODUIT	Nbre/BTE	Format	STK
QURCMM0040	G60 Pro transparent	12	290 ml	X
QURCMM0042	G60 Pro blanc	12	290 ml	0
QURCMM0044	G60 Pro brun	12	290 ml	0
QURCMM0046	G60 Pro gris	12	290 ml	0
QURCMM0048	G60 Pro noir	12	290 ml	0
QURCMM0050	G70 Pro Heavy Duty blanc	12	290 ml	X
QURCMM0052	G70 Pro Heavy Duty noir	12	290 ml	0

P CAT HTVA	Unité	TAUX	PU TVAC	Unité
9,40	PC	21%	11,37	PC
9,40	PC	21%	11,37	PC
9,40	PC	21%	11,37	PC
9,40	PC	21%	11,37	PC
9,40	PC	21%	11,37	PC
10,21	PC	21%	12,36	PC
10,21	PC	21%	12,36	PC





# COLLE POUR PARQUET

Type de produit :

COLLE A PARQUET

Usage :

COLLAGE PARQUET



## 235 Parquet Flottant

Colle pour joints à prise rapide et prête à l'emploi.

- Languettes et rainures
- Stratifié et parquet massif
- Toutes les essences de bois



## 241 Alcool

Colle pour parquet à base de résines synthétiques.

- Mosaïque, stratifié et parquet à lamelles
- Supports poreux
- Chauffage par le sol



## 243 Dispersion

Colle pour parquet à base de dispersions.

- Petits formats
- Essences de bois non critiques
- Substrats poreux



## 249 Express

Colle à bois et de construction à séchage rapide, à base de PU.

- Montée en puissance très rapide
- Semi-massive jusqu'à 29cm de large
- Massive jusqu'à 22cm de large



## 255 FiberTech

Colle pour parquet à base de polymères hybrides.

- Grande élasticité
- Tous les types avec languette et rainure
- Raccroissement rapide de la force



## 263 PVC - VINYL - LVT

Colle sans solvant pour revêtement de sol élastique tel que PVC, vinyle cushion et LVT.

- Pour PVC, cushion vinyl, LVT
- Résistante à l'humidité
- Convient au chauffage par le sol



## 245 2C PU

Colle pour parquet à base d'un polyuréthane à 2 composants.

- Grands formats
- Espèces de parquet sensibles à l'humidité
- Supports non poreux également



Colle pour parquet à base de polymères hybrides.

- Collage de perles
- Parquet multicouche
- Egalement bambou



## 248 Multilayer

Colle pour parquet à base de polymères hybrides.

- Supports en bois, parquets multicouches et finis
- Tous les types de bois et de bambou
- Egalement les supports non poreux

DESCRIPTION				
REFERENCE	TYPE PRODUIT	Nbre/BTE	Format	STK
QURCMP0002	RECTAVIT 235	6	0,5 kg	0
QURCMP0004	RECTAVIT 241	1	5 kg	0
QURCMP0006	RECTAVIT 241	1	13 kg	0
QURCMP0008	RECTAVIT 243	1	15 kg	0
QURCMP0010	RECTAVIT 245	1	10 kg	0
QURCMP0012	RECTAVIT 245	1	6kg	0
QURCMP0014	RECTAVIT 248 CORDON	12	600 ml	0
QURCMP0016	RECTAVIT 248 MULTILAYER	1	16 kg	0
QURCMP0022	RECTAVIT 255 FIBERTECH	0	6 kg	0
QURCMP0024	RECTAVIT 255 FIBERTECH	1	3x6kg	X
QURCMP0036	SPATULE B3, FIN, POUR COLLE PARQUET	0	0	X
QURCMP0038	SPATULE B11, GROS, POUR COLLES PARQ	12	0	0

P CAT	HTVA	Unité	TAUX	PU TVAC	Unité
	7,12	PC	21%	8,62	PC
	31,91	PC	21%	38,61	PC
	68,28	PC	21%	82,62	PC
	49,47	PC	21%	59,86	PC
	61,07	PC	21%	73,89	PC
	42,38	PC	21%	51,28	PC
	10,36	PC	21%	12,54	PC
	95,09	PC	21%	115,06	PC
	46,60	PC	21%	56,39	PC
	129,50	PC	21%	156,70	PC
	4,07	PC	21%	4,92	PC
	4,07	PC	21%	4,92	PC



COLLES\_MASTIC

Type de produit :

DISSOLVANTS

Usage :

DISSOLVANTS ET NETTOYANTS



NETTOYANT UNIVERSEL, DILUANT ET DISSOLVANT SYNTHÉTIQUE INCOLORE.

- POUR LE NETTOYAGE DES BROSSES ET SPATULES DE COLLE, DES PISTOLETS ET AUTRES OUTILS.
- POUR ÉLIMINER L'EXCÈS DE COLLE, LES TACHES ET LES FILETS DE COLLE.
- POUR ROMPRE LES JOINTS DE COLLE.
- POUR LE NETTOYAGE ET LE DÉGRAISSAGE DES SURFACES AVANT L'ENCOLLAGE.
- DILUANT POUR LES COLLES DE CONTACT RECT. 152 ET RECT. 1052



DESCRIPTION

REFERENCE	TYPE PRODUIT	Nbre/BTE	Format	STK
QURCMD0002	DISSOL	6	1 l	X
QURCMD0004	DISSOL	1	5 l	0
QURCMD0006	DISSOL SPRAY	6	0.5 l	0
QURCMD0008	PUR CLEANER NBS	12	500 ml	X

P CAT HTVA	Unité	TAUX	PU TVAC	Unité
7,66	PC	21%	9,26	PC
30,53	PC	21%	36,94	PC
6,57	PC	21%	7,95	PC
6,45	PC	21%	7,81	PC

PROTECTION BOIS

Type de produit :

WOOD SEALER

Usage :

PROTECTION BOIS

DESCRIPTION

REFERENCE	TYPE PRODUIT	Nbre/BTE	Format	STK
QURCPB0032	WOOD SEALER	6	250 ml	X

P CAT HTVA	Unité	TAUX	PU TVAC	Unité
12,52	PC	21%	15,15	PC



IL SERT A PROTEGER LES CHANTS, BORDS SCIÉS ET SURFACES NON COLLÉES CONTRE L'EAU, ÉVITANT GONFLEMENT, DELAMINATION ET ABSORPTION D'HUMIDITÉ



RETROUVEZ LE GUIDE DES COLLES RECTAVIT





Retour sommaire

# BOIS PETRISSABLE

Type de produit :

PATE A BOIS

Usage :

REPARATION DU BOIS



QUALITE :

PÂTE DE RÉPARATION POUR REMPLIR LES PETITES CAVITÉS EN UNE FOIS DANS TOUS TYPES DE BOIS.

Utilisation :

RECTAVIT BOIS PÉTRISSABLE EST CONÇU POUR REBOUCHER ET RÉPARER LES SURFACES ENDOMMAGÉES, LES TROUS ET LES FISSURES DANS LE BOIS.

Spécificités techniques :

- FACILE À APPLIQUER AU COUTEAU À ENDUIRE
- SÈCHE RAPIDEMENT
- LARGE ASSORTIMENT DE COULEURS
- PARFAITEMENT PONÇABLE
- RECOUVRABLE AVEC LES LAQUES À BASE D'EAU OU DE SOLVANTS
- POUR APPLICATIONS INTÉRIEURES ET EXTÉRIEURES

## DESCRIPTION

REFERENCE	TYPE PRODUIT	Nbre/BTE	Format	STK
QURCPB0002	BOIS PETRISSABLE chêne clair	10	50 ml	X
QURCPB0004	BOIS PETRISSABLE chêne clair	6	250 ml	0
QURCPB0006	BOIS PETRISSABLE chêne moyen	10	50 ml	X
QURCPB0008	BOIS PETRISSABLE chêne moyen	6	250 ml	0
QURCPB0010	BOIS PETRISSABLE chêne foncé	10	50 ml	X
QURCPB0012	BOIS PETRISSABLE chêne foncé	6	250 ml	0
QURCPB0014	BOIS PETRISSABLE acajou	10	50 ml	X
QURCPB0016	BOIS PETRISSABLE acajou	6	250 ml	0
QURCPB0018	BOIS PETRISSABLE naturel	10	50 ml	X
QURCPB0020	BOIS PETRISSABLE naturel	6	750 ml	X
QURCPB0022	BOIS PETRISSABLE meranti	10	50 ml	X
QURCPB0024	BOIS PETRISSABLE meranti	6	250 ml	0
QURCPB0026	BOIS PETRISSABLE hêtre	10	50 ml	X
QURCPB0028	BOIS PETRISSABLE hêtre	6	250 ml	0
QURCPB0030	BOIS PETRISSABLE teak	10	50 ml	X

P CAT HTVA	Unité	TAUX	PU TVAC	Unité
2,65	PC	21%	3,20	PC
5,01	PC	21%	6,07	PC
2,65	PC	21%	3,20	PC
5,01	PC	21%	6,07	PC
2,65	PC	21%	3,20	PC
5,01	PC	21%	6,07	PC
2,65	PC	21%	3,20	PC
5,01	PC	21%	6,07	PC
2,65	PC	21%	3,20	PC
5,01	PC	21%	6,07	PC
2,65	PC	21%	3,20	PC
5,01	PC	21%	6,07	PC
2,65	PC	21%	3,20	PC
5,01	PC	21%	6,07	PC
2,65	PC	21%	3,20	PC

## VARIANTES

Article code	Variant	Couleur
125233	Bois Pétrissable - 250 ml - Chêne clair	
125238	Bois Pétrissable - 50 ml - Hêtre	
125227	Bois Pétrissable - 250 ml - Chêne moyen	
125228	Bois Pétrissable - 50 ml - Chêne moyen	
125235	Bois Pétrissable - 250 ml - Chêne foncé	
125226	Bois Pétrissable - 50 ml - Naturel	
125229	Bois Pétrissable - 250 ml - Meranti	
125223	Bois Pétrissable - 50 ml - Teck	



125224	Bois Pétrissable - 750 ml - Naturel	
125232	Bois Pétrissable - 50 ml - Acajou	
125230	Bois Pétrissable - 50 ml - Meranti	
125236	Bois Pétrissable - 50 ml - Chêne foncé	
125234	Bois Pétrissable - 50 ml - Chêne clair	
125225	Bois Pétrissable - 250 ml - Naturel	
125237	Bois Pétrissable - 250 ml - Hêtre	





# MASTICS

Type de produit :

MASTICS

Usage :

DIVERS



## MASTIC D'ÉTANCHÉITÉ ÉLASTIQUE ET ÉTANCHE À L'ACIDE ACÉTIQUE.

### APPLICATION

-POUR LES JOINTS DE VITRERIE (TERRARIUM, VITRINES ET VÉRANDA) ET LES JOINTS DE RACCORDEMENT ENTRE LES SUPPORTS NON POREUX (CARRELAGE CÉRAMIQUE ET MATÉRIEL DE TRAVAIL, BOIS VERNI, VERRE).

### PROPRIÉTÉS

- FACILE À APPLIQUER
- BONNE ADHÉRENCE SUR TOUS LES SUPPORTS USUELS DE LA CONSTRUCTION
- RÉSISTANT À L'EAU
- BONNE TENUE DE LA TEINTE ET FORMATION RAPIDE D'UNE PELLICULE
- RESTE ÉLASTIQUE
- EXCELLENTE RÉSISTANCE À L'EAU, AUX UV, AUX MOISSISSURES ET AUX INTEMPÉRIES
- POUR APPLICATIONS INTÉRIEURES ET EXTÉRIEURES



### DESCRIPTION

REFERENCE	TYPE PRODUIT	Nbre/BTE	Format	STK
QURCMA0008	RECTA-MASTIC RM 120 transparent	12	310 ml	X
QURCMA0010	RECTA-MASTIC RM 120 blanc	12	310 ml	X
QURCMA0014	RECTA-MASTIC RM 120 gris	12	310 ml	0
QURCMA0016	RECTA-MASTIC RM 120 noir	12	310 ml	0

P CAT HTVA	Unité	TAUX	PU TVAC	Unité
5,53	PC	21%	6,69	PC
5,53	PC	21%	6,69	PC
5,53	PC	21%	6,69	PC
5,53	PC	21%	6,69	PC



## MASTIC DE JOINTOIEMENT ÉLASTIQUE ET NEUTRE PERMANENT. CONVIENT PARTICULIÈREMENT POUR LES JOINTS SUR PIERRE NATURELLE.

### APPLICATION

- CONVIENT POUR DES APPLICATIONS SANITAIRES
- CONVIENT POUR LES VITRAGES

### PROPRIÉTÉS

- FACILE À APPLIQUER
- BONNE TENUE DE LA TEINTE
- NON CORROSIF, NEUTRE
- ÉLASTICITÉ PERMANENTE
- FORMATION RAPIDE D'UNE PELLICULE
- ABSENCE DE TACHES SUR LES SUPPORTS POREUX TELS QUE LE MARBRE, LA PIERRE BLEUE, ETC.
- BONNE ADHÉRENCE SUR TOUS LES SUPPORTS USUELS DE LA CONSTRUCTION



### DESCRIPTION

REFERENCE	TYPE PRODUIT	Nbre/BTE	Format	STK
QURCMA0040	RECTA-MASTIC 180 PIERRE NATURELLE trans	12	310 ml	X
QURCMA0046	RECTA-MASTIC 180 PIERRE NAT. pierre bleue	12	310 ml	X

P CAT HTVA	Unité	TAUX	PU TVAC	Unité
10,75	PC	21%	13,01	PC
10,75	PC	21%	13,01	PC



## RECTA-MASTIC 95 PARQUET

### APPLICATION

JOINTOIEMENT DE SOLS STRATIFIÉS ET DE PARQUETS.

### PROPRIÉTÉ

- FACILE À APPLIQUER
- RÉSISTANT À L'EAU APRÈS SÉCHAGE
- PONÇABLE APRÈS MINIMUM 24 H
- FINITION AVEC LA PLUPART DES LAQUES ET VERNIS (BLANCS)
- COULEURS : CHÊNE CLAIR/HÊTRE, CHÊNE MOYEN/HÊTRE, CHÊNE FONCÉ, MERBAU



### DESCRIPTION

REFERENCE	TYPE PRODUIT	Nbre/BTE	Format	STK
QURCMA0064	RECTA-MASTIC RM 95 PARQ. chêne clair/hêtre	12	310 ml	0
QURCMA0066	RECTA-MASTIC RM 95 PARQ. chêne foncé/hêtre	12	310 ml	0

P CAT HTVA	Unité	TAUX	PU TVAC	Unité
7,36	PC	21%	8,91	PC
7,36	PC	21%	8,91	PC



MASTIC ACRYLIQUE A PEINDRE PROFESSIONNEL, POUR REMPLIR DES JOINTS, DES FISSURES ET DES FENTES. POUR APPLICATIONS INTÉRIEURES. RECOUVRABLE APRÈS 30 MINUTES.

-REEMPLIR DES JOINTS, DES FISSURES ET DES FENTES À L'INTÉRIEUR.

### PROPRIÉTÉS

- BONNE FORCE D'ADHÉRENCE SUR TOUS LES SUPPORTS POREUX USUELS DANS LE BÂTIMENT, MAIS AUSSI L'ALUMINIUM
- FACILE À APPLIQUER ET À LISSER
- BONNE TENUE DE LA TEINTE ET FORMATION RAPIDE D'UNE PELLICULE
- FINITION IMPERMÉABLE



### DESCRIPTION

REFERENCE	TYPE PRODUIT	Nbre/BTE	Format	STK
QURCMA0002	RECTA-MASTIC RM 90 BLANC	12	310 ml	X
QURCMA0004	RECTA-MASTIC RM 90 GRIS	12	310 ml	0

P CAT HTVA	Unité	TAUX	PU TVAC	Unité
3,00	PC	21%	3,63	PC
3,00	PC	21%	3,63	PC

## MASTICS

Type de produit :

**MASTIC SANITAIRE**

Usage :

**DIVERS**



LE RECTAVIT RM 135 – VERSION SANITAIRE EST UNE COLLE / MASTIC SANITAIRE CONÇUE POUR LES ENVIRONNEMENTS HUMIDES.

EXPLICATION CLAIRE :

SERT À COLLER ET ÉTANCHÉIFIER

RÉSISTE À L'HUMIDITÉ ET AUX PROJECTIONS D'EAU

IDÉAL POUR SALLES DE BAIN, CUISINES, WC

BONNE ADHÉRENCE SUR CARRELAGE ET SUPPORTS DE CONSTRUCTION

👉 USAGE PRINCIPAL : FIXATION ET ÉTANCHÉITÉ EN MILIEU HUMIDE.



### DESCRIPTION

REFERENCE	TYPE PRODUIT	Nbre/BTE	Format	STK
QURCMA0020	RECTA-MASTIC RM 135 SANITAIRE TRANS	12	310ml	X
QURCMA0022	RECTA-MASTIC RM 135 SANITAIRE BLANC	12	310ml	X
QURCMA0024	RECTA-MASTIC RM 135 SANITAIRE NOIR	12	310ml	0

P CAT HTVA	Unité	TAUX	PU TVAC	Unité
6,25	PC	21%	7,56	PC
6,25	PC	21%	7,56	PC
6,25	PC	21%	7,56	PC

## COLLE

Type de produit :

**COLLE PANNEAUX**

Usage :

**COLLAGE PANNEAUX**



### DESCRIPTION

REFERENCE	TYPE PRODUIT	Nbre/BTE	Format	STK
QURCMM0054	PARABOND PANEL noir	25	290 ml	X
QURCMM0056	PARASILICO CLEANER 5L	PAR PC	5L	0
QURCMM0062	AEROSOL PARASILICO CLEANER	12	400ml	X
QURCMM0058	HYBRID & PU PRIMER	6	1L	X
QURCMM0060	MIROFIX TAPE DOUBLE FACE 3,2X12 MM	26	33 m	X

P CAT HTVA	Unité	TAUX	PU TVAC	Unité
8,79	PC	21%	10,63	PC
33,76	PC	21%	40,85	PC
5,49	PC	21%	6,65	PC
74,22	PC	21%	89,81	PC
36,93	PC	21%	44,68	PC



Type de produit : CHIMIQUE



MULTI MATERIAUX      MULTI APPLICATION

QUALITE :  
**LA RÉSINE MULTI-MATÉRIAUX POLY-GP EST UN ANCRAGE CHIMIQUE PERMETTANT DE FIXER LES TIGES FILETÉES DANS LE BÉTON C20/C25 À C50/60 ET TOUTES LES MAÇONNERIES CREUSES ET PLEINES.**



- AVANTAGES**
- PRISE RAPIDE : GAIN DE TEMPS POUR L'UTILISATEUR,
  - UTILISATION POSSIBLE EN INTÉRIEUR,
  - TRÈS BONNE TENUE DANS LE TEMPS,
  - UTILISATION POSSIBLE EN TROUS INONDÉS (SAUF EAU DE MER).

DESCRIPTION				
REFERENCE	TYPE PRODUIT	Nbre/BTE	Format	STK
QUFICH0002	SIMPSON RESINE GRIS	12PC/BTE	0	X
QUFICH0004	SIMPSON RESINE BEIGE	12PC/BTE	0	0
QUFICH0006	SIMPSON RESINE MULTI GRIS	12PC/BTE	0	X
QUFICH0008	SIMPSON RESINE MULTI BEIGE	12PC/BTE	0	0
QUFICH0010	SIMPSON RESINE SPECIAL CONNECTEUR G	12PC/BTE	0	X
QUFICH0012	SIMPSON BUSE UNIVERSELLE	6SACHETS	0	X
QUFICH0014	SIMPSON PROLONGATEUR BUSE UNIVERS	13 SACHETS	0	X
QUFICH0016	SIMPSON ECOUVILLON DE NETTOYAGE	1 SACHET	0	X
QUFICH0018	SIMPSON POMPE SOUFFLANTE	1 SACHET	0	X
QUFICH0020	SIMPSON PISTOLET RESINE 380ML	1 SACHET	0	X
QUFICH0022	SIMPSON PISTOLET RESINE 400/650ML	1 SACHET	0	X
QUFICH0024	SIMPSON TAMIS D'ANCRAGE D16/85	6PC/BT	0	X
QUFICH0026	SIMPSON TAMIS D'ANCRAGE D16/130	6PC/BT	0	0
QUFICH0028	SIMPSON TAMIS D'ANCRAGE D20/85	4PC/BT	0	X
QUFICH0030	SIMPSON TAMIS D'ANCRAGE D20/130	4PC/BT	0	X

P CAT HTVA	Unité	TAUX	PU TVAC	Unité
10,06	PC	21%	12,18	PC
10,06	PC	21%	12,18	PC
11,19	PC	21%	13,54	PC
11,19	PC	21%	13,54	PC
13,60	PC	21%	16,45	PC
9,34	PC	21%	11,30	PC
5,61	PC	21%	6,78	PC
1,28	PC	21%	1,54	PC
1,28	PC	21%	1,54	PC
33,86	PC	21%	40,96	PC
75,87	PC	21%	91,80	PC
3,27	BTE	21%	3,96	BTE
4,07	BTE	21%	4,92	BTE
4,44	BTE	21%	5,37	BTE
4,81	BTE	21%	5,82	BTE



**Témoin de pose** → **LA RÉSINE BLEUE DEVIENT GRIS** UNE FOIS DURCIE !  
 ou **BEIGE**  
 La fixation peut-être mise sous charge

2 buses sont fournies avec chaque cartouche • Fiche de sécurité téléchargeable sur [www.simpson.fr](http://www.simpson.fr) • Fonctionne aussi sur maçonnerie pleine ou creuse.

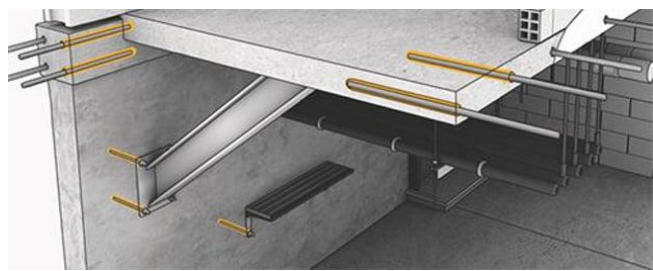

Type de produit :

VIS A TETE FRAISEE

Usage :

VISSERIE ORDINAIRE



FABRICATION EUROPEENNE



QUALITE :

LE REVETEMENT BLUE WIN EST UNE SURFACE ZINGUEE BLANCHE CORRESPONDANT A +/- 80HEURES DE TEST BROUILLARD SALIN (RESISTANCE A LA CORROSION)

Remarque :

LA STARDRIVE GPR® SE DISTINGUE PAR UN VISSAGE RAPIDE ET UN COUPLE MOINDRE EN LA VISSANT. ELLE EST DISPONIBLE DANS LES DIMENSIONS Ø 4X30 À 10X400 MM. ACIER INOXYDABLE: Ø 8X100-140 MM ET AUTRES DIMENSIONS SUR DEMANDE.

DESCRIPTION				
REFERENCE	TYPE PRODUIT	Nbre/BTE	EMBOUIT	STK
QUFISG0602	VIS BOIS STARDRIVE GPR 4X30	1000PC/BT	T20	X
QUFISG0604	VIS BOIS STARDRIVE GPR 4X40	1000PC/BT	T20	X
QUFISG0606	VIS BOIS STARDRIVE GPR 4X50	500PC/BT	T20	X
QUFISG0610	VIS BOIS STARDRIVE GPR 4,5X50	500PC/BT	T20	X
QUFISG0612	VIS BOIS STARDRIVE GPR 4,5X60	250PC/BT	T20	X
QUFISG0614	VIS BOIS STARDRIVE GPR 4,5X80	200PC/BT	T20	X
QUFISG0616	VIS BOIS STARDRIVE GPR 5X50	250PC/BT	T25	X
QUFISG0618	VIS BOIS STARDRIVE GPR 5X60	250PC/BT	T25	X
QUFISG0620	VIS BOIS STARDRIVE GPR 5X70	200PC/BT	T25	X
QUFISG0622	VIS BOIS STARDRIVE GPR 5X80	200PC/BT	T25	X
QUFISG0624	VIS BOIS STARDRIVE GPR 5X90	100PC/BT	T25	X
QUFISG0626	VIS BOIS STARDRIVE GPR 5X100	100PC/BT	T25	X
QUFISG0628	VIS BOIS STARDRIVE GPR 5X120	100PC/BT	T25	X
QUFISG0630	VIS BOIS STARDRIVE RAPID 6x50	250PC/BT	T25	X
QUFISG0632	VIS BOIS STARDRIVE GPR 6X60	200PC/BT	T25	X
QUFISG0634	VIS BOIS STARDRIVE GPR 6X70	200PC/BT	T30	X
QUFISG0636	VIS BOIS STARDRIVE GPR 6X80	100PC/BT	T30	X
QUFISG0638	VIS BOIS STARDRIVE GPR 6X90	100PC/BT	T30	X
QUFISG0640	VIS BOIS STARDRIVE GPR 6X100	100PC/BT	T30	X
QUFISG0642	VIS BOIS STARDRIVE GPR 6X120	100PC/BT	T30	X
QUFISG0644	VIS BOIS STARDRIVE GPR 6X140	100PC/BT	T30	X
QUFISG0646	VIS BOIS STARDRIVE GPR 6X160	100PC/BT	T30	X
QUFISG0648	VIS BOIS STARDRIVE GPR 6X180	100PC/BT	T30	X
QUFISG0650	VIS BOIS STARDRIVE GPR 6X200	100PC/BT	T30	X
QUFISG0652	VIS BOIS STARDRIVE GPR 6X240	100PC/BT	T30	X
QUFISG0654	VIS BOIS STARDRIVE GPR 8X100	75PC/BT	T40	X
QUFISG0656	VIS BOIS STARDRIVE GPR 8X120	75PC/BT	T40	X
QUFISG0658	VIS BOIS STARDRIVE GPR 8X180	75PC/BT	T40	X
QUFISG0660	VIS BOIS STARDRIVE GPR 8X200	75PC/BT	T40	X
QUFISG0662	VIS BOIS STARDRIVE GPR 8X220	75PC/BT	T40	X
QUFISG0664	VIS BOIS STARDRIVE GPR 8X240	75PC/BT	T40	X
QUFISG0666	VIS BOIS STARDRIVE GPR 10X240	50PC/BT	T40	X
QUFISG0668	VIS BOIS STARDRIVE GPR 10X300	50PC/BT	T40	X
QUFISG0670	VIS BOIS STARDRIVE GPR 10X340	50PC/BT	T40	X
QUFISG0672	VIS BOIS STARDRIVE GPR 10X400	50PC/BT	T40	X

P CAT HTVA	Unité	TAUX	PU TVAC	Unité
24,16	BTE	21%	29,23	BTE
25,18	BTE	21%	30,47	BTE
16,28	BTE	21%	19,70	BTE
22,18	BTE	21%	26,84	BTE
13,78	BTE	21%	16,68	BTE
15,11	BTE	21%	18,29	BTE
12,80	BTE	21%	15,49	BTE
14,91	BTE	21%	18,04	BTE
15,52	BTE	21%	18,78	BTE
18,65	BTE	21%	22,56	BTE
10,84	BTE	21%	13,12	BTE
12,08	BTE	21%	14,62	BTE
18,04	BTE	21%	21,83	BTE
20,61	BTE	21%	24,94	BTE
17,35	BTE	21%	21,00	BTE
20,76	BTE	21%	25,12	BTE
11,21	BTE	21%	13,57	BTE
13,43	BTE	21%	16,25	BTE
14,60	BTE	21%	17,66	BTE
17,96	BTE	21%	21,74	BTE
22,03	BTE	21%	26,66	BTE
27,38	BTE	21%	33,13	BTE
42,53	BTE	21%	51,46	BTE
48,67	BTE	21%	58,89	BTE
77,37	BTE	21%	93,61	BTE
18,37	BTE	21%	22,23	BTE
21,65	BTE	21%	26,19	BTE
40,16	BTE	21%	48,60	BTE
43,01	BTE	21%	52,05	BTE
50,26	BTE	21%	60,82	BTE
57,87	BTE	21%	70,02	BTE
53,43	BTE	21%	64,65	BTE
78,79	BTE	21%	95,34	BTE
95,42	BTE	21%	115,46	BTE
118,29	BTE	21%	143,13	BTE

Tête fraisée à 90° avec nervures de fraise

- > Crans sous tête pour un enfoncement optimal dans le bois
- > Diminution des fissures et de l'éclatement du bois



Type de produit :

VIS A TETE FRAISEE RAPID

USAGE :

VISSERIE ORDINAIRE RAPID CS



FABRICATION EUROPEENNE



VIS RAPID CS : GAIN DE TEMPS GRÂCE À UN VISSAGE TRÈS RAPIDE PAR RAPPORT AUX VIS TRADITIONNELLES POUR LA CONSTRUCTION EN BOIS. LES VALEURS TECHNIQUES ÉLEVÉES GARANTISSENT UNE FIXATION SÛRE, MÊME POUR LES VISSAGES EN BIAIS ⚡🔩

DESCRIPTION				
REFERENCE	TYPE PRODUIT	Nbre/BTE	EMBOUT	STK
QUFISG0702	VIS A BOIS RAPID CS 3,0X16 MM	2000PC/BT	T10	X
QUFISG0704	VIS A BOIS RAPID CS 3,0X25 MM	2000PC/BT	T10	0
QUFISG0706	VIS A BOIS RAPID CS 3,0X30 MM	1000PC/BT	T10	X
QUFISG0708	VIS A BOIS RAPID CS 3,0X35 MM	1000PC/BT	T10	0
QUFISG0710	VIS A BOIS RAPID CS 3,0X45 MM	500PC/BT	T10	X
QUFISG0712	VIS A BOIS RAPID CS 3,5X16 MM	2000PC/BT	T20	X
QUFISG0714	VIS A BOIS RAPID CS 3,5X25 MM	1000PC/BT	T20	0
QUFISG0716	VIS A BOIS RAPID CS 3,5X30 MM	1000PC/BT	T20	X
QUFISG0718	VIS A BOIS RAPID CS 3,5X45MM	500PC/BT	T20	X
QUFISG0720	VIS A BOIS RAPID CS 3,5X50 MM	500PC/BT	T20	X
QUFISG0722	VIS A BOIS RAPID CS 4,0X20 MM	1000PC/BT	T20	X
QUFISG0724	VIS A BOIS RAPID CS 4,5X45 MM	500PC/BT	T20	X
QUFISG0726	VIS A BOIS RAPID CS 6,0X50 MM	250PC/BT	T30	X

P CAT HTVA	Unité	TAUX	PU TVAC	Unité
30,95	BTE	21%	37,45	BTE
38,48	BTE	21%	46,56	BTE
21,31	BTE	21%	25,79	BTE
22,44	BTE	21%	27,15	BTE
32,06	BTE	21%	38,79	BTE
33,15	BTE	21%	40,11	BTE
21,31	BTE	21%	25,79	BTE
23,51	BTE	21%	28,45	BTE
17,89	BTE	21%	21,65	BTE
19,55	BTE	21%	23,66	BTE
19,74	BTE	21%	23,88	BTE
23,38	BTE	21%	28,29	BTE
20,61	BTE	21%	24,94	BTE

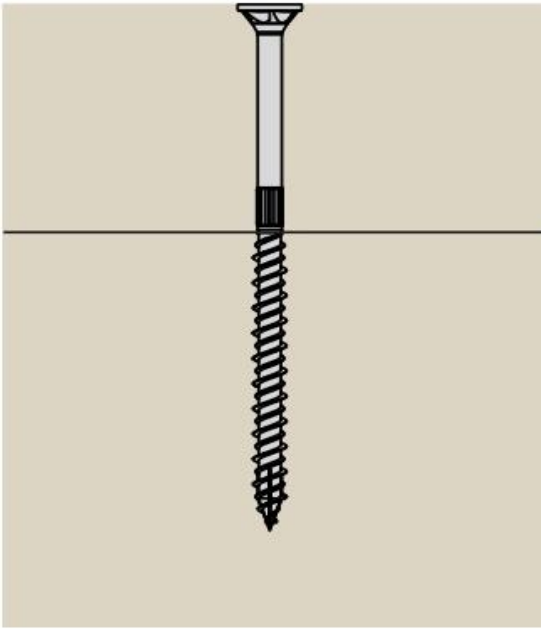

**VIS À FILETAGE PARTIEL – ASSEMBLAGE PUISSANT ET PRÉCIS**

LES VIS À FILETAGE PARTIEL SONT IDÉALES POUR GARANTIR UN SERRAGE FERME ET DURABLE DE DEUX ÉLÉMENTS. GRÂCE À LEUR CONCEPTION, ELLES ASSURENT UN PLAQUAGE OPTIMAL DE LA PIÈCE SUPÉRIEURE CONTRE LA PIÈCE INFÉRIEURE.

LORS DU VISSAGE, LE FILETAGE — POSITIONNÉ UNIQUEMENT SUR LA PARTIE INFÉRIEURE DE LA VIS — AGIT COMME UN SYSTÈME DE TRACTION PERFORMANT : IL ATTIRE EFFICACEMENT LA PIÈCE CÔTÉ TÊTE VERS LA PIÈCE CÔTÉ POINTE, ASSURANT UN ASSEMBLAGE PARFAITEMENT SERRÉ, SANS JEU.

**RÉSULTATS :**

- ✓ MAINTIEN PUISSANT
- ✓ ASSEMBLAGE STABLE ET PRÉCIS
- ✓ EXCELLENTE RÉSISTANCE À L'ARRACHEMENT

UN CHOIX INCONTOURNABLE POUR LES ASSEMBLAGES BOIS NÉCESSITANT FIABILITÉ, SOLIDITÉ ET FINITION PROFESSIONNELLE 🔩🔩



Type de produit :

VIS A TETE LARGE

Usage :

VISSERIE SPECIALE

# StarDrive GPR® Tête plate filetage partiel



### Propriétés et valeurs pour C24

d	[mm]	ø 6	ø 8	ø 10
d <sub>k</sub>	[mm]	14,0	20,0	25,0
d <sub>i</sub>	[mm]	3,90	5,30	6,30
f <sub>ax,90,k</sub>	[N/mm <sup>2</sup> ]	12,1	10,7	9,5
f <sub>head,k</sub>	[N/mm <sup>2</sup> ]	16,7	17,6	15,2
F <sub>ten,k</sub>	[kN]	12,4	22,0	32,0
M <sub>y,k</sub>	[Nm]	10 100	22 600	33 000

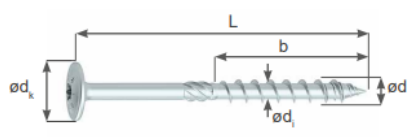

FABRICATION EUROPEENNE



### Tête plate



- > Valeurs de résistance de la tête maximales autorisées pour des assemblages stables et jointifs
- > Aucune rondelle n'est requise, d'où un usinage plus rapide

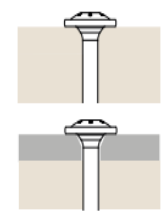

### DESCRIPTION

REFERENCE	TYPE PRODUIT	Nbre/BTE	EMBOUIT	STK
QUFITL0702	VIS TETE LARGE - 6X60	100PC/BT	T30	X
QUFITL0704	VIS TETE LARGE - 6X80	100PC/BT	T30	X
QUFITL0706	VIS TETE LARGE - 6X100	100PC/BT	T30	X
QUFITL0708	VIS TETE LARGE - 6X120	100PC/BT	T30	X
QUFITL0710	VIS TETE LARGE - 6 X 140	100PC/BT	T30	X
QUFITL0712	VIS TETE LARGE - 6 X160	50PC/BT	T30	X
QUFITL0714	VIS TETE LARGE - 6X180	50PC/BT	T30	X
QUFITL0716	VIS TETE LARGE - 6X200	50PC/BT	T40	X
QUFITL0718	VIS TETE LARGE - 8X100	50PC/BT	T40	X
QUFITL0720	VIS TETE LARGE - 8X120	50PC/BT	T40	X
QUFITL0722	VIS TETE LARGE - 8X140	50PC/BT	T40	X
QUFITL0724	VIS TETE LARGE - 8X160	50PC/BT	T40	X
QUFITL0726	VIS TETE LARGE - 8X200	50PC/BT	T40	X
QUFITL0728	VIS TETE LARGE - 8X220	50PC/BT	T40	X
QUFITL0730	VIS TETE LARGE - 8X240	50PC/BT	T40	X
QUFITL0732	VIS TETE LARGE - 8X300	50PC/BT	T40	X

P CAT HTVA	Unité	TAUX	PU TVAC	Unité
15,47	BTE	21%	18,71	BTE
17,98	BTE	21%	21,76	BTE
22,16	BTE	21%	26,82	BTE
26,75	BTE	21%	32,37	BTE
31,36	BTE	21%	37,94	BTE
19,87	BTE	21%	24,04	BTE
26,97	BTE	21%	32,64	BTE
30,93	BTE	21%	37,43	BTE
13,43	BTE	21%	16,25	BTE
15,61	BTE	21%	18,89	BTE
18,78	BTE	21%	22,72	BTE
22,51	BTE	21%	27,24	BTE
31,52	BTE	21%	38,14	BTE
36,80	BTE	21%	44,52	BTE
42,53	BTE	21%	51,46	BTE
57,07	BTE	21%	69,06	BTE

### LA TÊTE PLATE REND INUTILE L'UTILISATION DE RONDELLE RÉDUIT LE TEMPS DE MONTAGE



Des assemblages durables.

Type de produit :

**FILETAGE INTEGRAL**

Usage :

**VISSERIE SPECIALE**

**DESCRIPTION**

REFERENCE	TYPE PRODUIT	Nbre/BTE	EMBOUT	STK
QUFISI0802	VIS STARDRIVE FI INTEGRALL - 3,5X30	1000PC/BT	T20	X
QUFISI0804	VIS STARDRIVE FI INTEGRALL - 3,5X35	1000PC/BT	T20	X
QUFISI0806	VIS STARDRIVE FI INTEGRALL - 4X40	1000PC/BT	T20	X
QUFISI0808	VIS STARDRIVE FI INTEGRALL - 4,5X45	500PC/BT	T20	X
QUFISI0810	VIS STARDRIVE FI INTEGRALL - 4,5X60	500PC/BT	T20	X
QUFISI0812	VIS STARDRIVE FI INTEGRALL - 5X50	250PC/BT	T20	X
QUFISI0814	VIS STARDRIVE FI INTEGRALL - 5X60	250PC/BT	T20	X
QUFISI0816	VIS STARDRIVE FI INTEGRALL - 5X80	200PC/BT	T20	X

P CAT HTVA	Unité	TAUX	PU TVAC	Unité
17,56	BTE	21%	21,24	BTE
19,76	BTE	21%	23,91	BTE
23,68	BTE	21%	28,65	BTE
16,76	BTE	21%	20,28	BTE
0,00	BTE	21%	0,00	BTE
12,06	BTE	21%	14,60	BTE
13,34	BTE	21%	16,14	BTE
14,02	BTE	21%	16,97	BTE

**RENFORCEMENT DES PERÇAGES AVEC DES VIS LONGUES À FILETAGE INTÉGRAL**

La zone marquée en rouge représente le risque de fissure. La même longueur de filetage est nécessaire au-dessus et au-dessous de ce marquage.  
Des vis en filetage intégral de grande longueur en tête cylindrique sont recommandées. Elles doivent être très exactement positionnées avec des embouts longs.

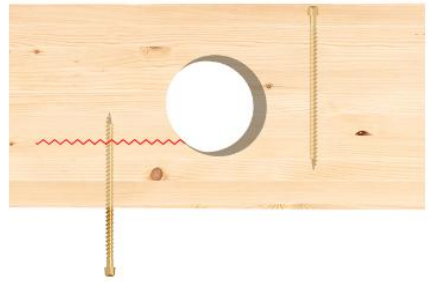

Type de produit :

**FILETAGE PARTIEL INO**

Usage :

**VISSERIE INOX**

**LES VIS INOX ONT UNE EXCELLENTE RÉSISTANCE AU TEMPS ET À LA CORROSION ET CONVIENNENT A DIVERS DOMAINES TRÈS EXIGEANTS.**  
**LES AVANTAGES DE L'ACIER INOXYDABLE SONT:**  
 -RÉSISTANCE TOTALE À LA CORROSION  
 -IDÉAL POUR TOUTES LES APPLICATIONS EN EXTÉRIEUR COMME PAR EXEMPLE LES TERRASSES, BALCONS, FAÇADES, CLÔTURES OU TERRAINS

**DESCRIPTION**

REFERENCE	TYPE PRODUIT	Nbre/BTE	EMBOUT	STK
QUFIIP0902	VIS INOX FI PARTIEL 4x25	200PC/BT	T25	X
QUFIIP0904	VIS INOX FI PARTIEL 4x35	200PC/BT	T25	X
QUFIIP0906	VIS INOX FI PARTIEL 4X40	200PC/BT	T25	X
QUFIIP0908	VIS INOX FI PARTIEL 4,5X50	200PC/BT	T25	X
QUFIIP0910	VIS INOX FI PARTIEL 5X50	100PC/BT	T25	X
QUFIIP0912	VIS INOX FI PARTIEL 5X60	100PC/BT	T25	X
QUFIIP0914	VIS INOX FI PARTIEL 5X80	100PC/BT	T25	X
QUFIIP0916	VIS INOX FI PARTIEL 5X100	50PC/BT	T25	X

P CAT HTVA	Unité	TAUX	PU TVAC	Unité
20,63	BTE	21%	24,96	BTE
26,73	BTE	21%	32,35	BTE
18,37	BTE	21%	22,23	BTE
23,88	BTE	21%	28,90	BTE
17,82	BTE	21%	21,56	BTE
26,27	BTE	21%	31,79	BTE
20,07	BTE	21%	24,29	BTE
22,00	BTE	21%	26,62	BTE



Type de produit :

**VIS TURBO BETON**

Usage :

**VISSERIE SPECIALE**

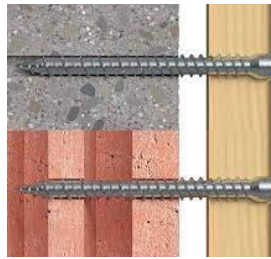

**DESCRIPTION**

REFERENCE	TYPE PRODUIT	Nbre/BTE	Format	STK
QUFIVT1002	VIS TURBO 7,5X82	100PC/BTE	82MM	X
QUFIVT1004	VIS TURBO 7,5X92	100PC/BTE	92MM	X
QUFIVT1006	VIS TURBO 7,5X112	100PC/BTE	112MM	X
QUFIVT1008	VIS TURBO 7,5X152	100PC/BTE	152MM	X
QUFIVT1010	VIS TURBO 7,5X182	100PC/BTE	182MM	X
QUFIVT1012	VIS TURBO 7,5X212	100PC/BTE	212MM	X
QUFIVT1014	VIS TURBO 7,5X252	100PC/BTE	252MM	X

P CAT HTVA	Unité	TAUX	PU TVAC	Unité
19,99	BTE	21%	24,19	BTE
21,49	BTE	21%	26,00	BTE
27,11	BTE	21%	32,80	BTE
41,07	BTE	21%	49,69	BTE
57,82	BTE	21%	69,96	BTE
82,61	BTE	21%	99,96	BTE
204,77	BTE	21%	247,77	BTE

1. La combinaison astucieuse entre conception et matières pour une utilisation universelle dans tous les matériaux.
2. Les lamelles assurent une expansion douce dans le matériau de construction évitant ainsi d'endommager les parois des matériaux creux et permettant un ancrage près du bord.
3. Le corps principal gris en nylon de haute qualité assure la résistance de la fixation, tandis que le composant rouge assure une expansion optimale et une sécurité supplémentaire.
4. La vis à tête fraisée et la collerette de la cheville de forme conique sont particulièrement adaptées aux ossatures bois.



5. Les ergots anti-rotation empêchent la cheville de tourner dans le trou lors de l'installation pour une pose en toute sécurité.
6. L'élément d'expansion avec deux profondeurs d'ancrage permet une utilisation flexible dans tous les matériaux de construction selon l'ETE.
7. Deux profondeurs d'ancrage supplémentaires de 140 et 160 mm permettent un ancrage sûr dans le parpaing.
8. La collerette large évite la corrosion et permet une fixation sûre et durable.
9. La version FUS avec vis à tête hexagonale et rondelle intégrée est parfaite pour les structures métalliques.

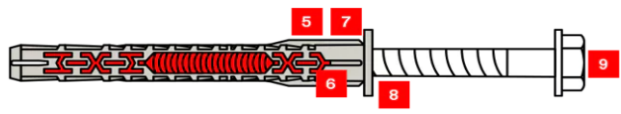

**DESCRIPTION**

REFERENCE	TYPE PRODUIT	Nbre/BTE	Format	STK
QUFICC1102	VIS A FRAPPER 180MM	50PC/BTE	180MM	X
QUFICC1104	VIS A FRAPPER 200MM	50PC/BTE	200MM	X
QUFICC1106	VIS A FRAPPER 230MM	50PC/BTE	230MM	X

P CAT HTVA	Unité	TAUX	PU TVAC	Unité
128,06	BTE	21%	154,95	BTE
160,23	BTE	21%	193,88	BTE
190,26	BTE	21%	230,22	BTE

**Caractéristiques**



- Flexible: Chaque vis peut assembler jusqu'à 3 épaisseurs différentes de pièces à fixer. Gain de temps et d'argent. (couvert par l'ETE)
- Ajustable: La vis à béton peut être dévissée au maximum 2 fois de 20 mm pour permettre un calage ou un ajustement. (couvert par l'ETE)
- Innovante: La géométrie spéciale du filetage assure des charges de traction plus élevées avec moins de points de fixation.
- Ductilité: Une zone ductile sous la tête permet une légère déformation pour bien plaquer lorsque les forages ne sont pas parfaitement droits.
- Economique: Existe en version courte pour une installation rapide et de nombreuses applications.
- Pratique: Le filetage spécial en dents de scie permet un montage simple et rapide même en cas de réutilisation (couvert par un agrément national allemand).

**DESCRIPTION**

REFERENCE	TYPE PRODUIT	Nbre/BTE	Format	STK
QUFIVB1200	VIS A BETON 8X55	50PC/BTE	55MM	X
QUFIVB1202	VIS A BETON 8X100	50PC/BTE	100MM	X
QUFIVB1204	VIS A BETON 10X80	50PC/BTE	80MM	X
QUFIVB1206	VIS A BETON 10X100	50PC/BTE	100MM	X

P CAT HTVA	Unité	TAUX	PU TVAC	Unité
29,63	BTE	21%	35,85	BTE
76,55	BTE	21%	92,62	BTE
95,33	BTE	21%	115,34	BTE
99,66	BTE	21%	120,59	BTE

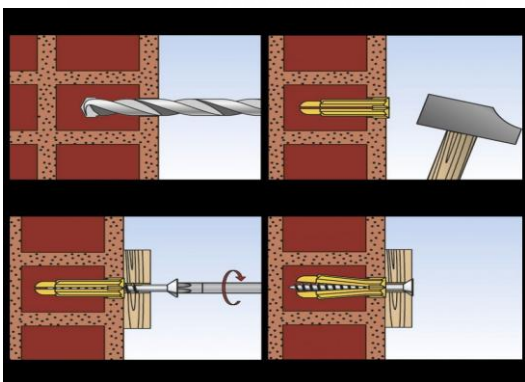
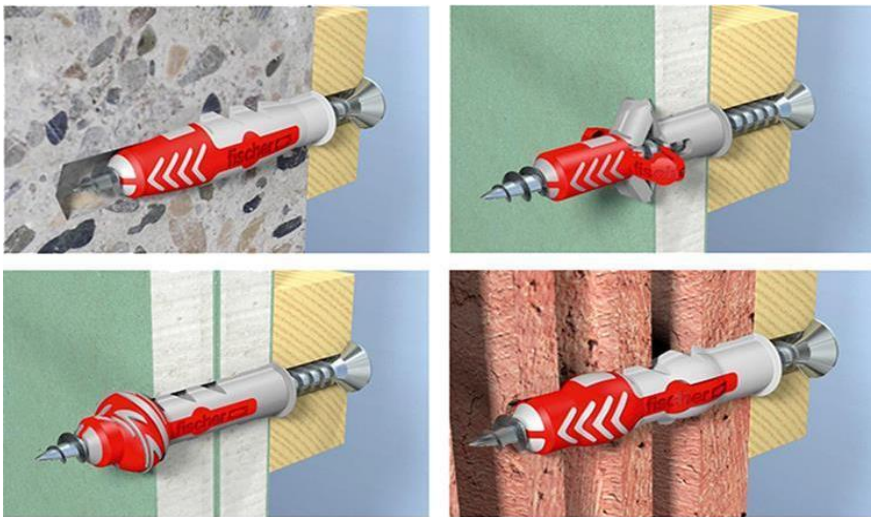

Remarque :

- CHEVILLE BIMATIÈRE POUR DE MEILLEURES PERFORMANCES DANS LES MATÉRIAUX PLEINS OU CREUX ET UN FONCTIONNEMENT INGÉNIEUX
- EXCELLENT "FEEL-GOOD FACTOR" : ON SENT PRÉCISÉMENT QUAND LA CHEVILLE EST CORRECTEMENT POSÉE.
- CHEVILLE PLUS COURTE : ASSURE UNE FIXATION RAPIDE SANS LONGS TRAVAUX DE PERÇAGE.
- ROLLERETTE ÉTROITE : ÉVITE LE GLISSEMENT DE LA CHEVILLE DANS LE FORAGE ET PERMET L'INSTALLATION EN ATTENTE OU TRAVERSANTE.

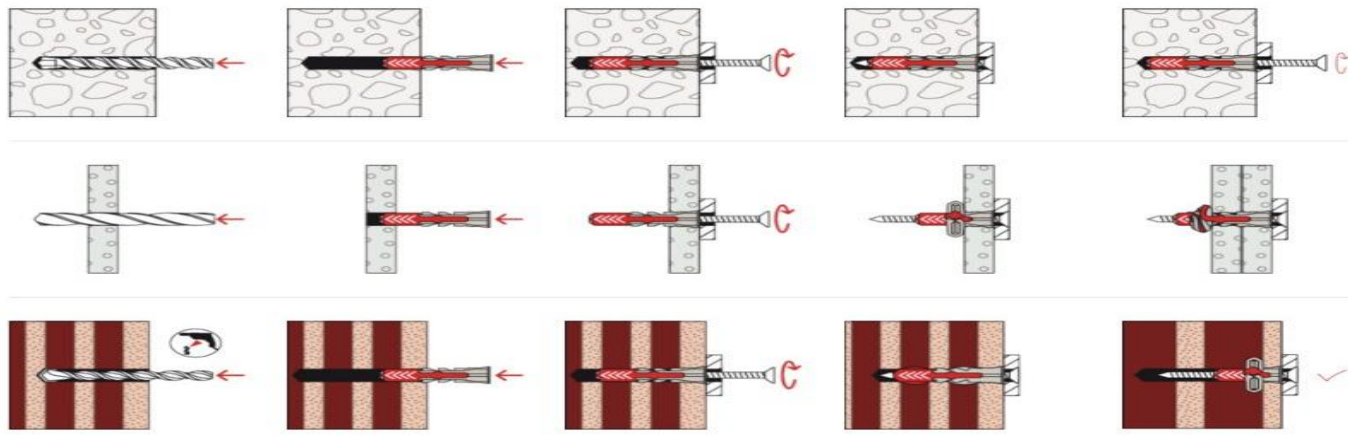

DESCRIPTION				
REFERENCE	TYPE PRODUIT	Nbre/BTE	Format	STK
QUFICF1302	CHEVILLE D6_FISCHER DUOPOWER	100PC/BTE	50	X
QUFICF1304	CHEVILLE D8_FISCHER DUOPOWER	100PC/BTE	40	X
QUFICF1306	CHEVILLE D10_FISCHER DUOPOWER	50PC/BTE	50	X



P CAT HTVA	Unité	TAUX	PU TVAC	Unité
13,99	BTE	21%	16,92	BTE
13,19	BTE	21%	15,96	BTE
12,77	BTE	21%	15,45	BTE

CHEVILLES RALLONGEES

DESCRIPTION				
REFERENCE	TYPE PRODUIT	Nbre/BTE	Format	STK
QUFICF1308	SXR 10X180	50PC/BTE	180	X
QUFICF1310	SXR 10X200	50PC/BTE	200	X
QUFICF1312	SXR 10X230	50PC/BTE	230	X

SXR



MATÉRIAUX DE CONSTRUCTION PLEINS

P CAT HTVA	Unité	TAUX	PU TVAC	Unité
84,30	BTE	21%	102,00	BTE
121,62	BTE	21%	147,16	BTE
173,75	BTE	21%	210,24	BTE

DESCRIPTION				
REFERENCE	TYPE PRODUIT	Nbre/BTE	Format	STK
QUFICF1314	DUOXPAND 10X180	50PC/BTE	180	X
QUFICF1316	DUOXPAND 10X200	50PC/BTE	200	X
QUFICF1318	DUOXPAND 10X230	50PC/BTE	230	X

DUOXPAND



POUR UNE UTILISATION UNIVERSELLE DANS TOUS LES MATÉRIAUX.

P CAT HTVA	Unité	TAUX	PU TVAC	Unité
128,06	BTE	21%	154,95	BTE
160,23	BTE	21%	193,88	BTE
190,26	BTE	21%	230,22	BTE

PRIVILEGIEZ DUOPOWER ET DUOXPAND POUR UNE FIXATION HAUTE RESISTANCE

**DYNA PLUS**

Type de produit :

**VISSERIE TETE LAQ**

Usage :

**VIS DYNA PLUS INTERIEURE**

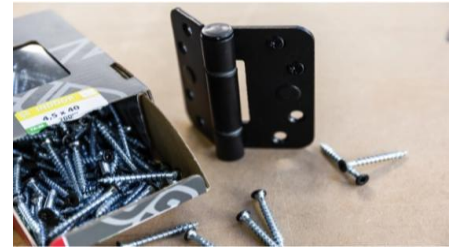

DESCRIPTION				
REFERENCE	TYPE PRODUIT	Nbre/BTE	FORMAT	STK
QUFIECO0402	VIS DYNA PLUS A TETE PLATE NOIR	200/BTE	4,0X40MM	X
QUFIECO0404	VIS DYNA PLUS A TETE PLATE NOIR	200/BTE	4,5X40MM	X
QUFIECO0406	VIS DYNA PLUS A TETE PLATE BLANC	200/BTE	4,0X40MM	X
QUFIECO0408	VIS DYNA PLUS A TETE PLATE BLANC	200/BTE	4,5X40MM	X
QUFIECO0410	VIS DYNA PLUS A TETE PLATE GALVANISE	200/BTE	4,0X40MM	X
QUFIECO0412	VIS DYNA PLUS A TETE PLATE GALVANISE	200/BTE	4,5X40MM	X

P CAT HTVA	Unité	TAUX	PU TVAC	Unité
14,05	BTE	21%	17,00	BTE
17,10	BTE	21%	20,69	BTE
14,05	BTE	21%	17,00	BTE
17,10	BTE	21%	20,69	BTE
14,05	BTE	21%	17,00	BTE
17,10	BTE	21%	20,69	BTE



**DYNA PLUS**

Type de produit :

**VISSERIE TETE LAQ**

Usage :

**VIS DYNA PLUS EXTERIEUR**

LES VIS DE FAÇADE DYNAPLUS À TÊTE LAQUÉE NOIRE ET BLANCHE SONT UNE SOLUTION FIABLE ET SOIGNÉE POUR LA FIXATION DE BARDAGES ET D'ÉLÉMENTS EXTÉRIEURS 🏠 🔩

DESCRIPTION				
REFERENCE	TYPE PRODUIT	Nbre/BTE	FORMAT	STK
QUFIECO0502	VIS DYNA PLUS REV DE FACADE NOIR	200/BTE	4,0X40MM	0
QUFIECO0504	VIS DYNA PLUS REV DE FACADE NOIR	200/BTE	4,0X50MM	X
QUFIECO0506	VIS DYNA PLUS REV DE FACADE NOIR	200/BTE	4,0X60MM	X
QUFIECO0508	VIS DYNA PLUS REV DE FACADE NOIR	200/BTE	4,5X60MM	0
QUFIECO0510	VIS DYNA PLUS REV DE FACADE NOIR	200/BTE	4,5X80MM	X
QUFIECO0512	VIS DYNA PLUS REV DE FACADE BRONZE	200/BTE	4,0X40MM	X
QUFIECO0514	VIS DYNA PLUS REV DE FACADE BRONZE	200/BTE	4,0X50MM	X
QUFIECO0516	VIS DYNA PLUS REV DE FACADE BRONZE	200/BTE	4,0X60MM	0
QUFIECO0518	VIS DYNA PLUS REV DE FACADE BRONZE	200/BTE	4,5X60MM	X
QUFIECO0520	VIS DYNA PLUS REV DE FACADE BRONZE	200/BTE	4,5X70MM	0
QUFIECO0522	VIS DYNA PLUS REV DE FACADE BRONZE	200/BTE	4,5X80MM	X

P CAT HTVA	Unité	TAUX	PU TVAC	Unité
17,68	BTE	21%	21,39	BTE
20,86	BTE	21%	25,24	BTE
24,15	BTE	21%	29,22	BTE
26,86	BTE	21%	32,50	BTE
36,00	BTE	21%	43,56	BTE
13,16	BTE	21%	15,92	BTE
15,93	BTE	21%	19,27	BTE
18,67	BTE	21%	22,59	BTE
21,09	BTE	21%	25,52	BTE
24,01	BTE	21%	29,05	BTE
28,09	BTE	21%	33,99	BTE

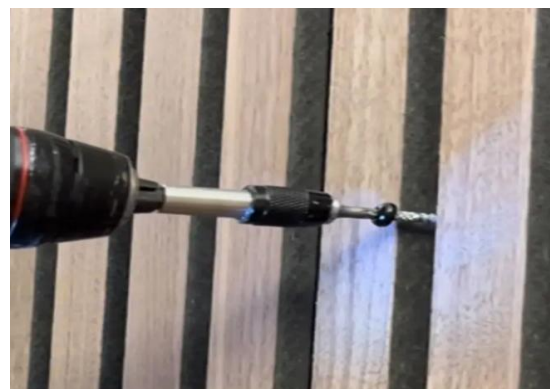

**CALES**

USAGE : CALES

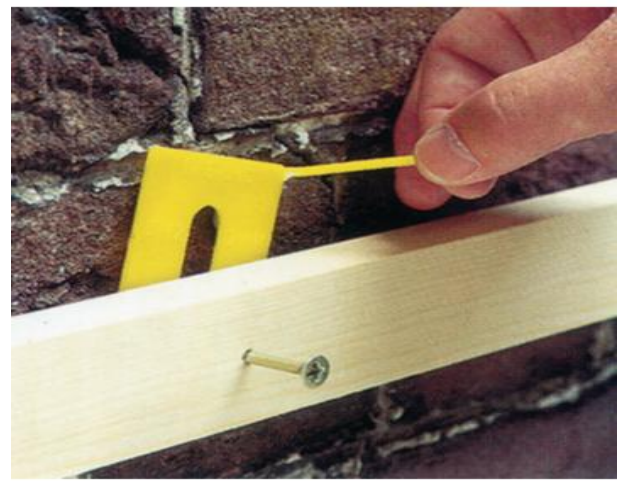

**POUR CHAQUE APPLICATION VOUS TROUVEREZ LA BONNE DIMENSION ET LE BON MODELE DE CALES DE COMPENSATION**

°AVEC FENTE POUR CLOU/ VIS JAMBES BISEAUTEES  
 °AVEC 2 TROUS  
 ° AVEC 2 AIDES AU POSITIONNEMENT POUR FACILITER LA POSE ET EVENTUELLEMENT CORRIGER

DESCRIPTION				
REFERENCE	TYPE PRODUIT	Nbre/BTE	Format	STK
QUCACO0054	CALES DE COMPENSATION JAUNE 2MM	150	0	0
QUCACO0056	CALES DE COMPENSATION NOIR 3 MM	125	0	0
QUCACO0058	CALES DE COMPENSATION ROUGE 5 MM	100	0	0
QUCACO0060	CALES DE COMPENSATION VERTE 10 MM	50	0	0

P CAT HTVA	Unité	TAUX	PU TVAC	Unité
14,60	BTE	21%	17,67	BTE
16,70	BTE	21%	20,21	BTE
20,90	BTE	21%	25,29	BTE
27,22	BTE	21%	32,94	BTE

**CALES**

**PLASTIQUE - RÉSISTANT AUX CHOCS - HAUTE CHARGE DE PRESSION : 5.000 À 6.000 KG - PRISE EXCELLENTE GRÂCE AU PROFIL CANNÉLÉ**  
**POUR TRAVAUX DE RÉGLAGE, REMPLISSAGE ET/OU DE TENSION**  
**MODÈLE ROUGE SANS PROFIL CANNÉLÉ, PEUT ÊTRE UTILISÉ POUR LA POSE DE BLOCS À COLLER**

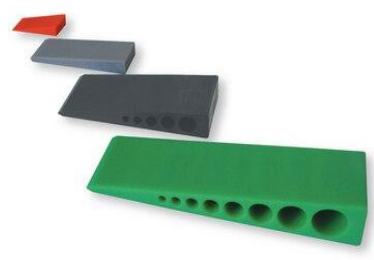

DESCRIPTION				
REFERENCE	TYPE PRODUIT	Nbre/BTE	Format	STK
QUCACO0022	CALES 100x45x18	50	100x45x18	0
QUCACO0024	CALES 150x45x25	25	150x45x25	0

P CAT HTVA	Unité	TAUX	PU TVAC	Unité
52,98	BTE	21%	64,11	BTE
85,31	BTE	21%	103,22	BTE

**CHARGE AUTORISÉE RÉPARTIE UNIFORMÉMENT 4.500 KG**  
**COULEUR = ÉPAISSEUR**  
**IDÉALES POUR DES TRAVAUX DE RÉGLAGE**

**DONNÉES TECHNIQUES**  
 •LONGUEUR (MM): 70 MM  
 •LARGEUR: 70 MM

DESCRIPTION				
REFERENCE	TYPE PRODUIT	Nbre/BTE	Format	STK
QUCACO0034	PLAQUE PRES VERTE 10MM	144	10MM	0

**PLAQUE DE PRESSION AVEC FENTE**



P CAT HTVA	Unité	TAUX	PU TVAC	Unité
48,89	BTE	21%	59,16	BTE

CALES

CALES DE VITRAGE

ASSORTIMENT PARFAIT AVEC TOUTES LES CALES DE VITRAGE NÉCESSAIRES

CAPACITÉ DE CHARGE ÉLEVÉE  
 BONNE AÉRATION ET ÉVACUATION DE L'EAU • SYSTÈME DE VENTILATION  
 RÉSISTE AU VIEILLESSEMENT  
 MAINTIENT STABLE DES CALES LORS DE LA MISE EN OEUVRE  
 6 COULEURS DIFFÉRENTES POUR DIFFÉRENTES ÉPAISSEURS DE CALES DE VITRAGE

LES CALES DE VITRAGE SATISFONT A LA DIRECTIVE HADAMAR • CONTIENT ENTRE AUTRE LE BON PLACEMENT DES CALES DE VITRAGE ET LEUR COMPATIBILITÉ AVEC LES MATÉRIAUX DE MONTAGE COURANTS POUR LES FENÊTRES



DESCRIPTION					
REFERENCE	TYPE PRODUIT	Nbre/BTE	EP	STK	
QUCACO0038	CALES EN BOIS 2 MM ROUGE SACHET	100	2MM	X	
QUCACO0040	CALES EN BOIS 4 MM JAUNE SACHET	100	4MM	X	
QUCACO0042	CALES EN BOIS 5 MM BLEU SACHET	100	5MM	X	
QUCACO0044	CALES EN BOIS 6 MM NOIR SACHET	100	6MM	X	

P CAT HTVA	Unité	TAUX	PU TVAC	Unité
3,70	BTE	21%	4,48	BTE
3,70	BTE	21%	4,48	BTE
3,70	BTE	21%	4,48	BTE
3,70	BTE	21%	4,48	BTE

DESCRIPTION					
REFERENCE	TYPE DE PRODUIT	Nbre/BTE	EP	STK	
QUCACO0046	CALES EN PVC 2 MM ROUGE SACHET	100	2MM	X	
QUCACO0048	CALES EN PVC 4 MM JAUNE SACHET	100	4MM	X	
QUCACO0050	CALES EN PVC 5 MM BLEU SACHET	100	5MM	X	
QUCACO0052	CALES EN PVC 6 MM NOIR SACHET	100	6MM	X	

P CAT HTVA	Unité	TAUX	PU TVAC	Unité
4,07	BTE	21%	4,92	BTE
4,07	BTE	21%	4,92	BTE
4,07	BTE	21%	4,92	BTE
4,07	BTE	21%	4,92	BTE

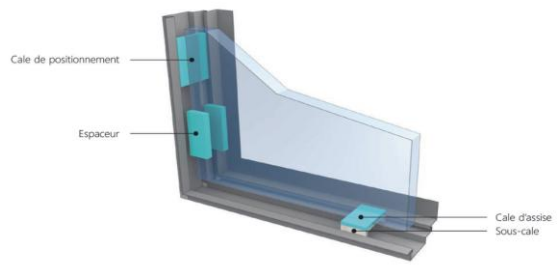

Les embouts bits Dyna Plus ? Derrière le comptoir — on les garde au chaud pour vous ☺ »



DESCRIPTION				
REFERENCE	TYPE DE PRODUIT	Nbre/BTE	EP	STK
QUFIECO602	EMBOU TORX TX15	10PCS/BTE	0	X
QUFIECO604	EMBOU TORX TX20	10PCS/BTE	0	X
QUFIECO606	EMBOU TORX TX25	10PCS/BTE	0	X
QUFIECO608	EMBOU TORX TX30	10PCS/BTE	0	X
QUFIECO610	EMBOU TORX TX40	10PCS/BTE	0	X

P CAT HTVA	Unité	TAUX	PU TVAC	Unité
9,35	BTE	21%	11,31	BTE
9,35	BTE	21%	11,31	BTE
9,35	BTE	21%	11,31	BTE
9,35	BTE	21%	11,31	BTE
5,34	BTE	21%	11,31	BTE



## CHEVILLE A FRAPPER

Type de produit :



CHEVILLE CLOU

Usage :

FIXATION

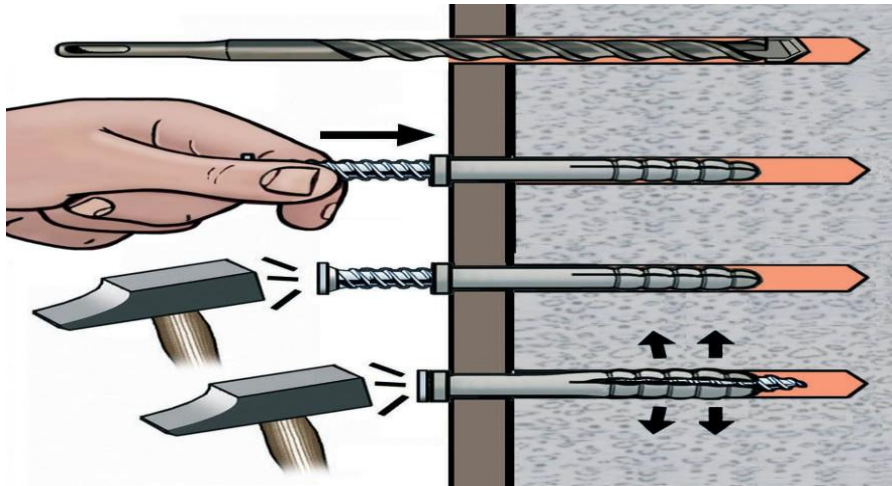

CHEVILLE DE FRAPPE

### DESCRIPTION

REFERENCE	TYPE PRODUIT	Nbre/BTE	Format	STK
QUFCFR1402	CHEVILLE DE FRAPPE 6X40	200PCE/BTE	40	X
QUFCFR1404	CHEVILLE DE FRAPPE 6X60	200PCE/BTE	60	X
QUFCFR1406	CHEVILLE DE FRAPPE 6X80	100PCE/BTE	80	X
QUFCFR1408	CHEVILLE DE FRAPPE 8X60	100PCE/BTE	60	X
QUFCFR1410	CHEVILLE DE FRAPPE 8X80	100PCE/BTE	80	X
QUFCFR1412	CHEVILLE DE FRAPPE 8X100	100PCE/BTE	100	X
QUFCFR1414	CHEVILLE DE FRAPPE 8X120	100PCE/BTE	120	X

P CAT HTVA	Unité	TAUX	PU TVAC	Unité
5,32	BTE	21%	6,43	BTE
7,51	BTE	21%	9,09	BTE
4,87	BTE	21%	5,90	BTE
6,36	BTE	21%	7,70	BTE
8,09	BTE	21%	9,79	BTE
10,10	BTE	21%	12,22	BTE
11,61	BTE	21%	14,05	BTE

## TIGE FILETEE

Type de produit :



CONNEXION

Usage :

TIGE FILETEE

**INOX A2**



### DESCRIPTION

REFERENCE	TYPE PRODUIT	Nbre/BTE	Format	STK
QUFITF1502	TIGE FILETEE ZINC 8 MM 1ML	5PC/BT	0	X
QUFITF1504	TIGE FILETEE ZINC 10 MM 1ML	5PC/BT	0	X
QUFITF1506	TIGE FILETEE ZINC 12 MM 1ML	5PC/BT	0	X
QUFITF1508	TIGE FILETEE ZINC 14 MM 1ML	5PC/BT	0	X
QUFITF1512	TIGE FILETEE INOX 8 MM 1ML	5PC/BT	8	X
QUFITF1514	TIGE FILETEE INOX 10 MM 1ML	5PC/BT	8	X
QUFITF1516	TIGE FILETEE INOX 12 MM 1ML	5PC/BT	8	X
QUFITF1518	TIGE FILETEE INOX 14 MM 1ML	5PC/BT	0	X

P CAT HTVA	Unité	TAUX	PU TVAC	Unité
1,76	PC	21%	2,13	PC
2,56	PC	21%	3,10	PC
3,61	PC	21%	4,37	PC
5,16	PC	21%	6,24	PC
6,60	PC	21%	7,99	PC
9,60	PC	21%	11,62	PC
13,61	PC	21%	16,47	PC
18,60	PC	21%	22,51	PC



# BOULONNERIE

Type de produit :

**BOULON**

Usage :

**CONNEXION**

## ACCESSOIRE DE FIXATION OU D'ASSEMBLAGE COMPOSÉ D'UNE VIS À TIGE FILETÉE CYLINDRIQUE MUNIE D'UNE TÊTE DE SERRAGE



BOULON COMMERCIAL



BOULON TETE HEXAGONALE



BOULON FILETAGE COMPLET

DESCRIPTION				
REFERENCE	TYPE PRODUIT	Nbre/BTE	Format	STK
QUCOBC0002	BOULON COMMERCIAL 5X40	100PCE/BTE	5x40	0
QUCOBC0004	BOULON COMMERCIAL 5X60	100PCE/BTE	5x60	0
QUCOBC0006	BOULON COMMERCIAL 6X80	50PCE/BTE	6x80	0
QUCOBC0008	BOULON COMMERCIAL 6X100	50PCE/BTE	6x100	0
QUCOBC0010	BOULON COMMERCIAL 8X120	25PCE/BTE	8x120	0
QUCOBC0012	BOULON COMMERCIAL 10X200	25PCE/BTE	10x200	0
QUCOBC0014	BOULON TETE HEXAGONALE 5X40	100PCE/BTE	5x40	0
QUCOBC0016	BOULON TETE HEXAGONALE 6X60	50PCE/BTE	6x60	0
QUCOBC0018	BOULON TETE HEXAGONALE 6X80	50PCE/BTE	6x80	0
QUCOBC0020	BOULON TETE HEXAGONALE 8X100	50PCE/BTE	8x100	0
QUCOBC0022	BOULON TETE HEXAGONALE 8X120	25PCE/BTE	8x120	0
QUCOBC0024	BOULON TETE HEXAGONALE 10X200	10PCE/BTE	10x200	0
QUCOBC0026	BOULON FILLET COMPL. 6X40	100PCE/BTE	6x40	0
QUCOBC0028	BOULON FILLET COMPL. 6X50	100PCE/BTE	6x50	0

P CAT HTVA	Unité	TAUX	PU TVAC	Unité
9,58	BTE	21%	11,60	BTE
12,89	BTE	21%	15,60	BTE
11,29	BTE	21%	13,65	BTE
12,71	BTE	21%	15,38	BTE
13,52	BTE	21%	16,36	BTE
32,02	BTE	21%	38,75	BTE
10,97	BTE	21%	13,27	BTE
8,33	BTE	21%	10,07	BTE
7,68	BTE	21%	9,29	BTE
23,35	BTE	21%	28,25	BTE
10,92	BTE	21%	13,21	BTE
17,91	BTE	21%	21,67	BTE
10,43	BTE	21%	12,63	BTE
9,53	BTE	21%	11,53	BTE

Type de produit :

**RONDELLE**

Usage :

**RONDELLE**

## PETIT DISQUE PERCÉ QUE L'ON PLACE ENTRE UNE VIS OU UN ÉCROU ET LA PIÈCE À SERRER, POUR TRANSMETTRE ET RÉPARTIR, L'EFFORT DE SERRAGE SUR LA PIÈCE

**ZINC**



DESCRIPTION				
REFERENCE	TYPE PRODUIT	Nbre/BTE	Format	STK
QUFIRO0202	RONDELLE M8 ZINC	100	8	X
QUFIRO0204	RONDELLE M10 ZINC	50	10	X
QUFIRO0206	RONDELLE M12 ZINC	25	12	X
QUFIRO0208	RONDELLE M14 ZINC	25	14	X

P CAT HTVA	Unité	TAUX	PU TVAC	Unité
4,95	BTE	21%	5,99	BTE
5,42	BTE	21%	6,56	BTE
4,95	BTE	21%	5,99	BTE
5,46	BTE	21%	6,61	BTE

**INOX**

DESCRIPTION				
REFERENCE	TYPE PRODUIT	Nbre/BTE	Format	STK
QUFIRO0212	RONDELLE M8 INOX	25	8	X
QUFIRO0214	RONDELLE M10 INOX	25	10	X
QUFIRO0216	RONDELLE M12 INOX	10	12	X
QUFIRO0218	RONDELLE M14 INOX	10	14	X

P CAT HTVA	Unité	TAUX	PU TVAC	Unité
3,54	BTE	21%	4,28	BTE
4,51	BTE	21%	5,46	BTE
4,07	BTE	21%	4,92	BTE
4,81	BTE	21%	5,82	BTE

Type de produit :

**ECROU**

Usage :

**CONNEXION**

## PIÈCE D'ASSEMBLAGE MÉCANIQUE D'ACIER PERCÉE D'UN TARAUDAGE, ET DANS LEQUEL ENTRE UNE VIS OU UNE TIGE FILETÉE EN ROTATION.

**ZINC**



DESCRIPTION				
REFERENCE	TYPE PRODUIT	Nbre/BTE	Format	STK
QUFIEC0302	ECROU M6 ZINGUE	200	0	0
QUFIEC0304	ECROU M8 ZINGUE	100	0	X
QUFIEC0306	ECROU M10 ZINGUE	50	0	X
QUFIEC0308	ECROU M12 ZINGUE	25	0	X
QUFIEC0310	ECROU M14 ZINGUE	25	0	X
QUFIEC0312	ECROU M16 ZINGUE	10	0	0
QUFIEC0314	ECROU M18 ZINGUE	10	0	0
QUFIEC0316	ECROU M20 ZINGUE	8	0	0

P CAT HTVA	Unité	TAUX	PU TVAC	Unité
4,84	BTE	21%	5,86	BTE
5,38	BTE	21%	6,51	BTE
5,96	BTE	21%	7,21	BTE
6,34	BTE	21%	7,67	BTE
6,67	BTE	21%	8,07	BTE
4,03	BTE	21%	4,88	BTE
6,08	BTE	21%	7,36	BTE
10,14	BTE	21%	12,27	BTE

**INOX**

DESCRIPTION				
REFERENCE	TYPE PRODUIT	Nbre/BTE	Format	STK
QUFIEC0320	ECROU M8 INOX BLISTER 25PCE	25	0	X
QUFIEC0322	ECROU M10 INOX - BLISTER 25PCE	25	0	X
QUFIEC0324	ECROU M12 INOX - BLISTER 10PCE	10	0	X
QUFIEC0326	ECROU M14 INOX BLISTER 10PCE	10	0	X
QUFIEC0328	ECROU M16 INOX BLISTER 5PCE	5	0	0

P CAT HTVA	Unité	TAUX	PU TVAC	Unité
3,54	BTE	21%	4,28	BTE
4,51	BTE	21%	5,46	BTE
6,50	BTE	21%	7,87	BTE
8,88	BTE	21%	10,74	BTE
6,21	BTE	21%	7,51	BTE



## CONNEXION

Type de produit : **FEUILLARD**



Usage : **CONNEXION**

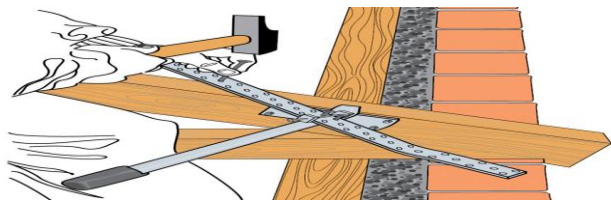

**QUALITE :**  
**LES FEUILLARDS PERFORÉS FPIX APPORTENT UNE RÉPONSE AUX PROBLÈMES LIÉS À L'ANTIFLAMBEMENT DES CHARPENTES. ILS SONT PARTICULIÈREMENT ADAPTÉS À LA FERMETTE. ILS PERMETTENT AUSSI DE RÉPONDRE À DE NOMBREUSES MISES EN OEUVRE, ET CE, DANS DES AMBIANCES AGRESSIVES.**

DESCRIPTION				
REFERENCE	TYPE PRODUIT	Nbre/BTE	Format	STK
QUCOFP0102	FEUILLARD PERFORE 20/10/09mm REF FP2	1RL/10M	10MM	x
QUCOFP0104	FEUILLARD PERFORE 30/10/2MM REF FP3	1RL/10M	10MM	x

P CAT HTVA	Unité	TAUX	PU TVAC	Unité
19,76	RL	21%	23,91	RL
32,32	RL	21%	39,11	RL

## CONNEXION

Type de produit : **PLAQUE PERFOREE**

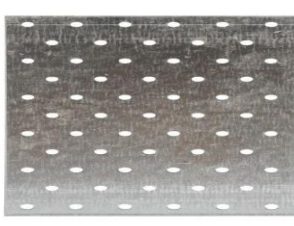
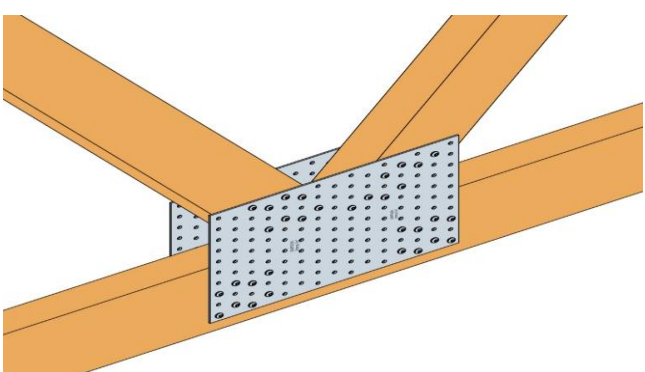

**LES PLAQUES PERFORÉES SONT UTILISÉES DANS DIVERSES APPLICATIONS, NOTAMMENT POUR L'ABOUTAGE, LORS DE LIAISONS POTEAU-POUTRE ET D'ASSEMBLAGES NÉCESSITANT UN PLIAGE SUR CHANTIER.**

DESCRIPTION				
REFERENCE	TYPE PRODUIT	Nbre/BTE	Format	STK
QUCOPP0102	PLAQUE PERFOREE 40/120/2	100	0	X
QUCOPP0104	PLAQUE PERFOREE 60/160/2	50	0	X
QUCOPP0106	PLAQUE PERFOREE 80/200/2	50	0	X
QUCOPP0108	PLAQUE PERFOREE 100/240/2	50	0	X

P CAT HTVA	Unité	TAUX	PU TVAC	Unité
0,78	PC	21%	0,94	PC
1,32	PC	21%	1,60	PC
2,29	PC	21%	2,77	PC
3,38	PC	21%	4,09	PC

## CONNEXION

Type de produit : **SUSPENTE**

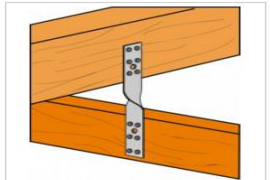
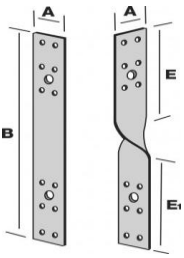

Fixation de 2 chevrons perpendiculaires avec SUT

Usage : **CONNEXION BOIS ET METAL**

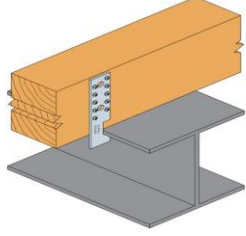

### SUD ET HE

**SUSPENTE SUD / SUT (DROITE ET TORSADÉE) SIMPSON PERMET DE NOMBREUSES APPLICATIONS TELLES QUE LA FIXATION DE CHEVRONS CROISÉS OU DE FAUX PLAFONDS, GAINES, ETC...**

**EN ACIER GALVANISÉ DE 1 MM D'ÉPAISSEUR.**

SUD : DROITE  
 SUT : TORSADÉE

DESCRIPTION				
REFERENCE	TYPE PRODUIT	Nbre/BTE	Format	STK
QUCOPS0202	HE135	100	0	X
QUCOPS0204	HE175	100	0	X
QUCOPS0206	H2,5A	100	0	x
QUCOPS0208	SUD25/200/1	100	0	X

P CAT HTVA	Unité	TAUX	PU TVAC	Unité
2,71	PC	21%	3,28	PC
3,02	PC	21%	3,65	PC
1,07	PC	21%	1,29	PC
0,69	PC	21%	0,83	PC

Type de produit :

**SABOT**

Usage :

**PIEDS / SABOT SIMPSON**
**100% DE NOS SABOTS MARQUÉS CE : LA MEILLEURE GARANTIE DE FIABILITÉ DE VOS CONSTRUCTIONS.**



**LE SABOT À AILES EXTÉRIEURES SBE PERMET UNE REPRISE DE CHARGE SEMBLABLE AU MODÈLE EN 2 MM D'ÉPAISSEUR. C'EST UN SABOT OPTIMISÉ POUR UNE INSTALLATION PLUS RAPIDE : IL PERMET 20% DE CLOUAGE EN MOINS PAR RAPPORT AU SAE.**

**MATIÈRE**

ACIER GALVANISÉ S250GD + Z275 SUIVANT NF EN10346

**AVANTAGES**

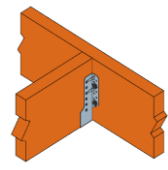
SABOT OPTIMISÉ POUR UNE INSTALLATION PLUS RAPIDE : 20% DE CLOUAGE EN MOINS PAR RAPPORT AU SAE,

**SBE**

DESCRIPTION				
REFERENCE	TYPE PRODUIT		Nbre/BTE	STK
QUCOSA0202	SABOT SBE 38/141		35	X
QUCOSA0204	SABOT SBE 38/171		20	X
QUCOSA0206	SABOT SBE 64/128		35	X

P CAT HTVA	Unité	TAUX	PU TVAC	Unité
3,41	PCE	21%	4,13	PCE
3,51	PCE	21%	4,25	PCE
2,48	PCE	21%	3,00	PCE



**LE SABOT À AILES EXTÉRIEURES SAE COUVRE UN GRAND PANEL DE MISES EN OEUVRE. LES ASSEMBLAGES SONT FIABLES, SANS USINAGE À FAÇON ET CONTRIBUENT À FIABILISER L'OUVRAGE.**

**SAE**

DESCRIPTION				
REFERENCE	TYPE PRODUIT		Nbre/BTE	STK
QUCOSA0302	SABOT SAE T500 100/200		20	X
QUCOSA0304	SABOT SAE 50/225		20	X
QUCOSA0306	SABOT SAE 76/212		20	X
QUCOSA0308	SABOT SAE 440 76/182		20	X
QUCOSA0310	SABOT SAE 440 38/201		20	X
QUCOSA0314	SABOT SAE 380 76/152		35	X
QUCOSA0316	SABOT SAE 380 64/158		35	X
QUCOSA0318	SABOT SAE 340 64/138		35	X
QUCOSA0320	SABOT SAE 340 50/145		35	X
QUCOSA0322	SABOT SAE 340 38/151		35	X
QUCOSA0324	SABOT SAE 340 50/125		35	X
QUCOSA0326	SABOT SAE 340 50/100		35	X
QUCOSA0328	SABOT SAE 250 25/84		35	X

P CAT HTVA	Unité	TAUX	PU TVAC	Unité
4,99	PCE	21%	6,04	PCE
5,31	PCE	21%	6,43	PCE
5,31	PCE	21%	6,43	PCE
5,29	PCE	21%	6,40	PCE
5,29	PCE	21%	6,40	PCE
3,40	PCE	21%	4,11	PCE
4,38	PCE	21%	5,30	PCE
2,84	PCE	21%	3,44	PCE
3,73	PCE	21%	4,51	PCE
3,73	PCE	21%	4,51	PCE
3,42	PCE	21%	4,14	PCE
3,12	PCE	21%	3,78	PCE
3,12	PCE	21%	3,78	PCE



DESCRIPTION				
REFERENCE	TYPE PRODUIT		Nbre/BTE	STK
QUICOSA0330	SABOT SAE 250/46/2PB		14	X
QUICOSA0332	EQUERRE ABR100PB		15	X
QUICOSA0334	VIS CONNECTEUR 5,0X35 MM NOIR		100	X

P CAT HTVA	Unité	TAUX	PU TVAC	Unité
6,05	PCE	21%	7,32	PCE
5,34	PCE	21%	6,46	PCE
18,50	PCE	21%	22,39	PCE



**FOURNITURE DE SABOTS ET ÉQUERRES FINITION NOIRE, AVEC VISSERIE ASSORTIE À TÊTE NOIRE, DE LA GAMME SIMPSON, DESTINÉS À LA RÉALISATION D'ASSEMBLAGES STRUCTURELS FIABLES ET PRÉCIS. LA FINITION NOIRE ASSURE UNE INTÉGRATION ESTHÉTIQUE DISCRÈTE TOUT EN GARANTISSANT UNE PROTECTION EFFICACE CONTRE LA CORROSION, ADAPTÉE AUX APPLICATIONS INTÉRIEURES ET EXTÉRIEURES**

**100% DE NOS SABOTS MARQUÉS CE : LA MEILLEURE GARANTIE DE FIABILITÉ DE VOS CONSTRUCTIONS.**

**SIMPSON**  
**Strong-Tie**



**LE SABOT À AILES INTÉRIEURES SAI EST UNE VARIANTE DU SABOT À AILES EXTÉRIEURES QUI PERMET D'APPORTER UNE PLUS GRANDE DISCRÉTION DANS L'ASSEMBLAGE. SON UTILISATION PERMET DE RÉPONDRE À DES CAS PARTICULIERS TELS LES ASSEMBLAGES EN ANGLE DE MUR.**  
ACIER GALVANISÉ S250GD + Z275 SUIVANT NF EN 10346  
AVANTAGES  
INSTALLATION SIMPLE ET RAPIDE  
DISCRÉTION DE L'ASSEMBLAGE

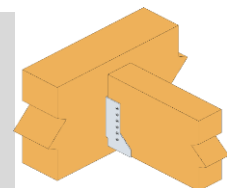

**SAI**

DESCRIPTION				
REFERENCE	TYPE PRODUIT		Nbre/BTE	STK
QUCOSA0402	SABOT AILES INT SAI 60/120		40	X
QUCOSA0406	SABOT AILES INT SAI 100/200		20	X

P CAT HTVA	Unité	TAUX	PU TVAC	Unité
3,72	PCE	21%	4,50	PCE
6,39	PCE	21%	7,73	PCE



**LE SABOT À PENTE RÉGLABLE SPR PERMET LA FIXATION DE CHEVRONS SUR SUPPORT BOIS. LE RÉGLAGE DE LA PENTE EST FAIT SUR LE CHANTIER POUR DES PENTES DE TOITURE JUSQU'À 45° VERS LE BAS OU LE HAUT. CE RÉGLAGE EST À EFFECTUER UNE SEULE FOIS DANS LE SENS DE LA PENTE SOUHAITÉE.**

LES SPR-B SONT UTILISABLES POUR UNE FIXATION SUR SUPPORT BÉTON. PRODUIT SUR COMMANDE UNIQUEMENT.

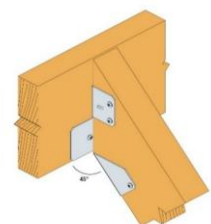

**SPR**

DESCRIPTION				
REFERENCE	TYPE PRODUIT		Nbre/BTE	STK
QUCOSA0502	SABOT PENTE REGLABLE 64/160		16	X
QUCOSA0504	SABOT PENTE REGLABLE 76/180		16	X

P CAT HTVA	Unité	TAUX	PU TVAC	Unité
7,98	PCE	21%	9,66	PCE
9,23	PCE	21%	11,17	PCE



**LE MINI FIXE PANNE MF EST IDÉAL POUR LA RÉALISATION DE PLANCHERS LÉGERS, DE FAUX PLAFONDS, DE STRUCTURES VERTICALES, DE TERRASSES.**

- ENCOMBREMENT FAIBLE,
- ADAPTÉ AUX PETITES SECTIONS,
- LARGEURS AU CHOIX SELON LES PLAGES INDIQUÉES...

**MF**

DESCRIPTION				
REFERENCE	TYPE PRODUIT		Nbre/BTE	STK
QUCOSA0602	SABOT MF 50/57,5		100	X
QUCOSA0604	SABOT MF 38/63,5		100	X

P CAT HTVA	Unité	TAUX	PU TVAC	Unité
1,70	PCE	21%	2,06	PCE
1,70	0,00	21%	2,06	PCE



**SABOT À BRIDES LATÉRALES FAISANT UN ANGLE DROIT ENTRE STEICO JOIST ET LA POUTRE-MAÎTRESSE**  
LES SABOTS IUSE FACILITENT LA MISE EN OEUVRE GRÂCE AUX BRIDES SUPÉRIEURES TOUT EN ASSURANT UN MAINTIEN DE LA MEMBRURE BASSE PAR STRONG GRIP. LE CLOUAGE S'EFFECTUE SUR LES BRIDES LATÉRALES APRÈS UN PRÉPOSITIONNEMENT POSSIBLE AVEC LE SPEED PRONG.  
MATIÈRE. ACIER GALVA, ÉPAISSEUR 1,2 MM.

**IUSE-EWH**

DESCRIPTION				
REFERENCE	TYPE PRODUIT		Nbre/BTE	STK
QUCOEP0702	ETRIER POUTRE EWH 47/240		25	X
QUCOEP0704	ETRIER POUTRE EWH 61/240		50	X
QUCOEP0706	ETRIER POUTRE EWH 61/300		50	X

P CAT HTVA	Unité	TAUX	PU TVAC	Unité
5,67	PCE	21%	6,86	PCE
6,08	PCE	21%	7,36	PCE
6,08	PCE	21%	7,36	PCE

**FIXATION SIMPSON**

Type de produit :

**EQUERRE**

**EQUERRE\_SIMPSON**



**CETTE GAMME SE DÉCLINE EN DEUX PROFONDEURS (60 ET 80 MM) ET DE NOMBREUSES LARGEURS POUR S'ADAPTER À UNE GRANDE VARIÉTÉ D'ASSEMBLAGES STRUCTURELS SUR BOIS.**

DESCRIPTION				
REFERENCE	TYPE PRODUIT		NBRE/BTE	STK
QUCOEQ0002	EQUERRE SIMPLE 60/60/40/2,5	ES10	100	X
QUCOEQ0004	EQUERRE SIMPLE 60/60/60/2,5	ES10	50	X
QUCOEQ0006	EQUERRE SIMPLE 80/80/40/2,5	ES11	50	X
QUCOEQ0008	EQUERRE SIMPLE 80/80/80/2,5	ES11	25	X

P CAT HTVA	Unité	TAUX	PU TVAC	Unité
1,07	PC	21%	1,29	PC
1,34	PC	21%	1,62	PC
1,46	PC	21%	1,77	PC
2,63	PC	21%	3,18	PC

**EQUERRE DE CHAISE**

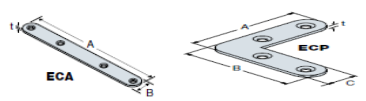

**L'ÉQUERRE DE CHAISE EC ENTRE DANS DE NOMBREUX PROJETS DE BRICOLAGE ET EST COMMUNÉMENT UTILISÉE POUR LE RENFORCEMENT D'ASSEMBLAGES DE MEUBLES.**

DESCRIPTION				
REFERENCE	TYPE PRODUIT		NBRE/BTE	STK
QUCOEQ0012	EQUERRE DE CHAISE 30/30/15/2	EC	100	X
QUCOEQ0014	EQUERRE DE CHAISE 100/100/18/3	EC	50	X
QUCOEQ0016	EQUERRE DE CHAISE 55/15/5	ECA	100	X
QUCOEQ0018	EQUERRE DE CHAISE 155/15/5	ECA	100	X
QUCOEQ0020	EQUERRE CADRE PLATE 40/40/10/1,2	ECP	100	X

P CAT HTVA	Unité	TAUX	PU TVAC	Unité
0,50	PC	21%	0,61	PC
1,13	PC	21%	1,37	PC
0,24	PC	21%	0,29	PC
0,35	PC	21%	0,42	PC
0,21	PC	21%	0,25	PC

**EQUERRE D'ASSEMBLAGE EA**

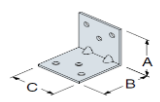

**LES ÉQUERRES D'ASSEMBLAGE EA PERMETTENT DE CONNECTER DES PETITES OSSATURES DE MENUISERIES INTÉRIEURES ET EXTÉRIEURES.**

DESCRIPTION				
REFERENCE	TYPE PRODUIT		NBRE/BTE	STK
QUCOEQ0013	EQUERRE ASSEMBLAGE 40/40/20/2	EA	100	X
QUCOEQ0014	EQUERRE ASSEMBLAGE 40/40/40/2	EA	100	X
QUCOEQ0015	EQUERRE ASSEMBLAGE 50/50/40/2	EA	100	X
QUCOEQ0016	EQUERRE ASSEMBLAGE 60/60/40/2	EA	100	X
QUCOEQ0017	EQUERRE ASSEMBLAGE 100/60/40/2,5	EA	100	X

P CAT HTVA	Unité	TAUX	PU TVAC	Unité
0,56	PC	21%	0,68	PC
0,60	PC	21%	0,73	PC
0,74	PC	21%	0,90	PC
0,77	PC	21%	0,93	PC
1,62	PC	21%	1,96	PC

**EQUERRE RENFORCEE**

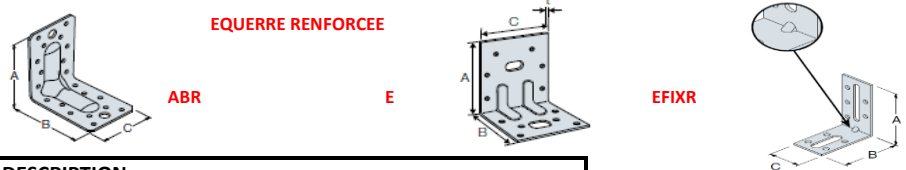

**LES ÉQUERRES RENFORCÉES RÉPONDENT À DES APPLICATIONS STRUCTURELLES DANS LA CHARPENTE ET LA MAISON À OSSATURE BOIS.**

DESCRIPTION				
REFERENCE	TYPE PRODUIT		NBRE/BTE	STK
<b>EQUERRE SYMETRIQUE ABR</b>				
QUCOEQ0019	EQUERRE RENFORCEE 70/70/55/2	ABR	100	X
QUCOEQ0020	EQUERRE RENFORCEE 90/90/65/2	ABR	50	X
QUCOEQ0021	EQUERRE RENFORCEE 100/100/90/2	ABR	50	X
<b>EQUERRE ASYMETRIQUE E</b>				
QUCOEQ0022	EQUERRE RENFORCEE E5 75/48/65/2	E5	50	X
QUCOEQ0024	EQUERRE RENFORCEE E9 150/150/65/2,5	E8	50	X
<b>EQUERRE DE FIXATION AVEC RAIDISSEUR</b>				
QUCOEQ0026	EQUERRE FIXATION RENF.70/55/30/2	EFIXR	100	X
QUCOEQ0028	EQUERRE FIXATION RENF.100/55/30/2,5	EFIXR	100	X
QUCOEQ0030	EQUERRE FIXATION RENF.120/55/30/3	EFIXR	100	X

P CAT HTVA	Unité	TAUX	PU TVAC	Unité
1,50	PC	21%	1,82	PC
1,28	PC	21%	1,55	PC
2,37	PC	21%	2,87	PC
1,06	PC	21%	1,28	PC
2,99	PC	21%	3,62	PC
0,67	PC	21%	0,81	PC
0,97	PC	21%	1,17	PC
1,26	PC	21%	1,52	PC

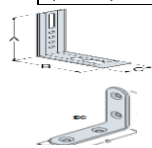

**LES ÉQUERRES NERVURÉES DROITES TYPE END ONT ÉTÉ ÉTUDIÉES POUR OFFRIR UNE GRANDE POLYVALENCE DANS L'UTILISATION QUI EN EST FAITE. GAMME LARGE POUR UNE VARIÉTÉ D'UTILISATIONS, TROUS OBLONGS FACILITANT L'AJUSTEMENT DES ASSEMBLAGES, GRAVURE DE LA RÉSISTANCE SUR L'ÉQUERRE**

**EQUERRE NERVUREE - END**

DESCRIPTION				
REFERENCE	TYPE PRODUIT		NBRE/BTE	STK
QUCOEQ0034	EQUERRE NERVUREE DTE 55/70/30 EP 1,5	END	100	X
QUCOEQ0036	EQUERRE NERVUREE DTE 85/70/30 EP 1,5	END	100	X
QUCOEQ0038	EQUERRE NERVUREE DTE 130/70/30 EP 1,5	END	100	X

P CAT HTVA	Unité	TAUX	PU TVAC	Unité
0,50	PC	21%	0,61	PC
0,60	PC	21%	0,73	PC
0,78	PC	21%	0,94	PC

Type de produit : **EQUERRE CRE**
**EQUERRE\_SIMPSON**

**LA CONSOLE DE RENFORT CRE EST UTILISÉE POUR LA FIXATION D'ÉTAGÈRES ET D'ÉLÉMENTS DÉCORATIFS.**

**AVANTAGES**  
**TRÈS BONNE RIGIDITÉ**  
**PERÇAGES FRAISÉS QUI PERMETTENT AUX VIS DE SE FONDRE DANS L'ÉPAISSEUR DE L'ÉQUERRE. APPLICATIONS**

**SUPPORTS**  
**PORTEUR : BETON, MAÇONNERIE, BOIS, ACIER**  
**PORTÉ : PLANCHERS OU BOIS MASSIF, PANNEAUX**

**DOMAINES D'UTILISATION**  
**ÉTAGÈRE DE RANGEMENT POUR CHARGES IMPORTANTES, APPUI DE FENÊTRE, SUPPORT DE COMPTOIR, ANCRAGE DE PLANCHES DE COFFRAGE, ...**

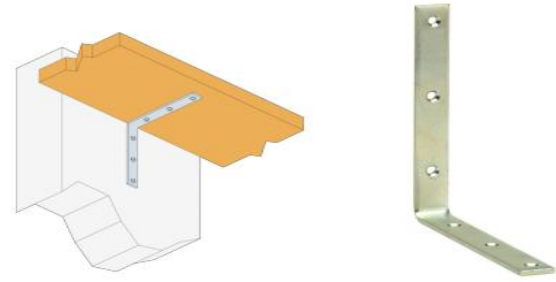
**EQUERRE CRE**

DESCRIPTION				
REFERENCE	TYPE PRODUIT		NBRE/BTE	STK
QUCOEQ0042	EQUERRE RENFORT 18/50/50/4	CRE50	50	X
QUCOEQ0044	EQUERRE RENFORT 18/70/70/4	CRE70	50	X
QUCOEQ0046	EQUERRE RENFORT 18/100/100/4	CRE100	50	X
QUCOEQ0048	EQUERRE RENFORT 20/160/160/4	CRE160	50	X
QUCOEQ0050	EQUERRE RENFORT 20/190/190/4	CRE190	50	X

P CAT HTVA	Unité	TAUX	PU TVAC	Unité
1,57	PCE	21%	1,90	PC
1,78	PCE	21%	2,15	PC
2,10	PCE	21%	2,54	PC
3,24	PCE	21%	3,92	PC
4,06	PCE	21%	4,91	PC

 Type de produit : **EQUERRE A BARDAGE**

 USAGE : **EQUERRE\_SIMPSON**

**LES ÉQUERRES RENFORCÉES POUR OSSATURE BOIS** VIENNENT COMPLÉTER LA GAMME EXISTANTE D'ÉQUERRES RENFORCÉES OFFRANT UNE REPRISE DE CHARGE IMPORTANTE EN TRACTION. ELLES SONT PRINCIPALEMENT PRÉCONISÉES POUR LA REPRISE D'EFFORTS DE SOULÈVEMENT EN PIEDS DE MURS À OSSATURE BOIS.

**LES ÉQUERRES DE BARDAGE** ONT ÉTÉ CONÇUES POUR RÉPONDRE AUX RÉGLES GÉNÉRALES DE CONCEPTION ET DE MISE EN OEUVRE DES ISOLATIONS THERMIQUES PAR L'EXTÉRIEUR ET DES BARDAGES RAPPORTÉS SUR BÉTON OU MAÇONNERIE.

**L'ÉQUERRE ANGLE SORTANT** ITE EST UTILISÉE LORS DE LA RÉALISATION D'ISOLATION PAR L'EXTÉRIEUR DES FAÇADES. ELLE MAINTIEN LE CHEVRON D'ANGLE DANS LE CAS D'UN ANGLE SORTANT ENTRE LES MURS.

**EQUERRE RENF. OSSATURE BOIS**

**EQUERRE DE BARDAGE**

**EQUERRE ANGLE SORTANT**

DESCRIPTION				
REFERENCE	TYPE PRODUIT		NBRE/BTE	STK
QUCOEQ0054	EQUERRE POUR OSSATURE HT135 EP3		25	X
QUCOEQ0056	EQUERRE DE BARDAGE 65/138/53/2.5		50	X
QUCOEQ0058	EQUERRE DE BARDAGE 65/158/53/2.5		50	X
QUCOEQ0060	EQUERRE DE BARDAGE 65/218/53/2.5		25	X
QUCOEQ0062	EQUERRE ANGLE MUR ITE _20PCS=10PAIRES		20	X

P CAT HTVA	Unité	TAUX	PU TVAC	Unité
6,53	PC	21%	7,90	PC
2,34	PC	21%	2,83	PC
2,48	PC	21%	3,00	PC
2,95	PC	21%	3,57	PC
5,64	PC	21%	6,82	PC



**FIXATION INVISIBLE**

Type de produit : **KIT FIXATION INVISIBLE**

USAGE : **CONNEXION HOLZ TECNIC**

**FIXATION INVISIBLE**

**AVANTAGES**  
**SOLIDITE SANS FIXATION APPARANTE**

**SUPPORTS**  
**BOIS MASSIF, LAMELLE COLLE ET PANNEAUX DERIVES DU BOIS**

**DOMAINES D'UTILISATION**  
**IDEAL POUR ASSEMBLAGE BOIS INVISIBLES ET STRUCTURELS**



DESCRIPTION				
REFERENCE	TYPE PRODUIT		NBRE/BTE	STK
QUKFIN0502	CLIK KIT 18806		1	X
QUKFIN0504	CLIK KIT 351004		1	X
QUKFIN0506	CLIK KIT 531202		1	X

P CAT HTVA	Unité	TAUX	PU TVAC	Unité
89,96	PC	21%	0,00	PC
83,92	PC	21%	18,72	PC
56,47	PC	21%	0,00	PC



DÉCOUVREZ LES SYSTÈMES DE FIXATIONS INVISIBLES HOLZ TECHNIC – DES SOLUTIONS INNOVANTES CONÇUES POUR ASSEMBLER VOS STRUCTURES BOIS DE MANIÈRE SOLIDE ET TOTALEMENT DISCRÈTE.

LES CONNECTEURS CACHÉS CLIK KIT, AINSI QUE LES ÉTRIERS INVISIBLES ALUMINI HT ET ALUMIDI HT, GARANTISSENT UNE RÉSISTANCE MÉCANIQUE ÉLEVÉE TOUT EN OFFRANT UNE FINITION ESTHÉTIQUE PARFAITE, SANS VIS APPARENTES.

IDÉALES POUR OSSATURES, CADRES ET STRUCTURES TECHNIQUES, CES FIXATIONS ASSURENT UN ASSEMBLAGE PRÉCIS, DURABLE ET ÉLÉGAN

**RETROUVEZ TOUS NOS AUTRES ACCESSOIRES DANS NOS DIFFERENTS CATALOGUES**

## FIXATION INVISIBLE

Type de produit :

**ETRIER NON VISIBLE**

IL PERMET L'ASSEMBLAGE DE POUTRES SECONDAIRES DE LARGEUR RÉDUITE (À PARTIR DE 55 MM)  
 RÉSISTANCE DANS TOUTES LES DIRECTIONS : VERTICALE, HORIZONTALE ET AXIALE.  
 UTILISABLE DANS LES ASSEMBLAGES INCLINÉS, POUR DES ASSEMBLAGES BOIS-BOIS OU BOIS - BÉTON  
 L'UTILISATION AVEC DES VIS KGL EVO ET DES BROCHES AUTOFOREUSES SBD-HT OFFRE UNE EXCELLENTE TOLÉRANCE DE POSE

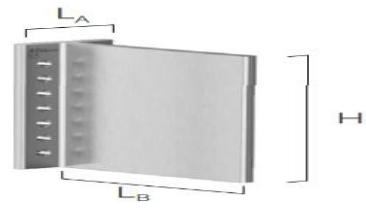

DESCRIPTION				
REFERENCE	TYPE PRODUIT		NBRE/BTE	STK
QUCOET0402	ALUMINI HT155	155X45X110	15	X
QUCOET0404	ALUMINI HT2165	2165X45X110	1	0

P CAT HTVA	Unité	TAUX	PU TVAC	Unité
16,76	PC	21%	20,28	PC
210,67	PC	21%	254,91	PC

## FIXATION POUR CONNECTEUR

SBD EST UN SYSTÈME AUTOPERCEUR POUR ASSEMBLAGES ESCAMOTABLES BOIS-ACIER ET BOIS-ALUMINIUM.  
 LA TÊTE CYLINDRIQUE ESCAMOTABLE GARANTIT UN EFFET ESTHÉTIQUE OPTIMAL ET UNE PROTECTION CONTRE LE FEU.

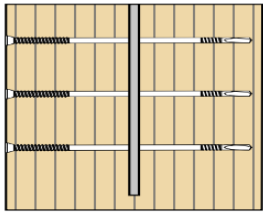

DESCRIPTION				
REFERENCE	TYPE PRODUIT		NBRE/BTE	STK
QUCOAU0602	FIX. AUTOFOREUSE 7,5X55 MM		50	X

### FIXATION AUTOFOREUSE

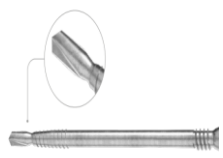

P CAT HTVA	Unité	TAUX	PU TVAC	Unité
59,53	BTE	21%	72,03	BTE

## FIXATION POUR CONNECTEUR

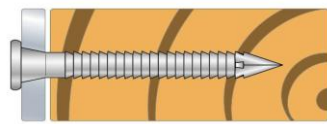

DESCRIPTION				
REFERENCE	TYPE PRODUIT		NBRE/BTE	STK
QUCOPC0502	POINTE CRANTEE 4.0X35 BLISTER 250P		250	X
QUCOPC0504	POINTE CRANTEE 4.0X50 BLISTER 250P		250	X

### POINTE CRANTEE



P CAT HTVA	Unité	TAUX	PU TVAC	Unité
12,73	BTE	21%	15,40	BTE
16,74	BTE	21%	20,26	BTE

## FIXATION POUR CONNECTEUR

CES VIS QIK DRIVE® ONT ÉTÉ ÉTUDIÉES POUR FACILITER LA MISE EN OEUVRE DES ÉQUERRES ET DES CONNECTEURS. LA TÊTE CONIQUE ASSURE UN CONTACT COMPLET AVEC LE CONNECTEUR, CE QUI FAVORISE LA TRANSMISSION DES EFFORTS. L'EMPREINTE T PERMET DE MAINTENIR LA VIS LORS DU MONTAGE.

CSA SIMPSON



DESCRIPTION				
REFERENCE	TYPE PRODUIT		NBRE/BTE	STK
QUCOVC0702	VIS CONNECTEUR 5/40 MM CSA	5X40	250	X

### VIS CRANTEE



P CAT HTVA	Unité	TAUX	PU TVAC	Unité
35,34	BTE	21%	42,76	BTE

# FIXATION POUR CONNECTEUR

Type de produit :

SSH SIMPSON

VIS CONNECTEUR 8X40 MM SSH

SSH - NOUVELLE VIS CONNECTEUR BOIS

LA VIS CONNECTEUR SSH RÉVOLUTIONNE LA FIXATION ! COMPOSÉE D'UN FILET ASYMÉTRIQUE ET D'UNE POINTE À FILET CRANTÉ, LA VIS CONNECTEUR SSH EST ADAPTÉE À LA FIXATION D'ACIER SUR TOUS TYPES ET TOUTES ÉPAISSEURS DE BOIS.

GRÂCE À SA POINTE ANTI-FENDAGE, ELLE NE NÉCESSITE AUCUN PRÉ-PERÇAGE. CE NOUVEAU PRODUIT SIMPSON STRONG-TIE GARANTIT UN GAIN DE RAPIDITÉ AU MONTAGE ET UNE HAUTE PERFORMANCE DE L'ASSEMBLAGE.

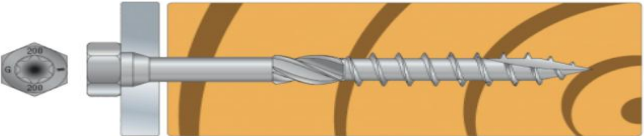

**Gain de temps!**



DESCRIPTION				
REFERENCE	TYPE PRODUIT		NBRE/BTE	STK
QUCOVC0802	VIS CONNECTEUR 8X40 MM SSH		50	X

P CAT HTVA	Unité	TAUX	PU TVAC	Unité
15,47	BTE	21%	18,72	BTE

**AVANTAGES**

- TÊTE HEXAGONALE ET EMPREINTE ÉTOILE : FLEXIBILITÉ POUR LE MONTAGE,
- MARQUAGE DE LA TÊTE INCLUANT LA LONGUEUR EN MM FACILITANT LE CONTRÔLE,
- PARTIE PLATE LARGE SOUS TÊTE : PARFAIT MAINTIEN DE LA PLAQUE ACIER,
- CÔNE ET CYLINDRE SOUS TÊTE: AIDE AU CENTRAGE DE LA VIS DANS LE PERÇAGE,
- ALÉSOIR : FROTTEMENT RÉDUIT DANS LE BOIS,
- FILET ASYMÉTRIQUE : COUPLE DE ROTATION RÉDUIT LORS DU VISSAGE ET FORTE RÉSISTANCE À L'ARRACHEMENT,
- POINTE ANTI-FENDAGE TYPE 17 : MEILLEURE AMORCE DU VISSAGE,
- MISE EN OEUVRE SIMPLE ET RAPIDE,
- ADAPTÉE À TOUS TYPES DE VISSEUSES,
- RÉSISTANCE AU FEU 30 MINUTES,\*
- IDÉAL POUR LES CONNECTEURS STANDARDS ET LES PIÈCES MÉCANO-SOUDÉES.

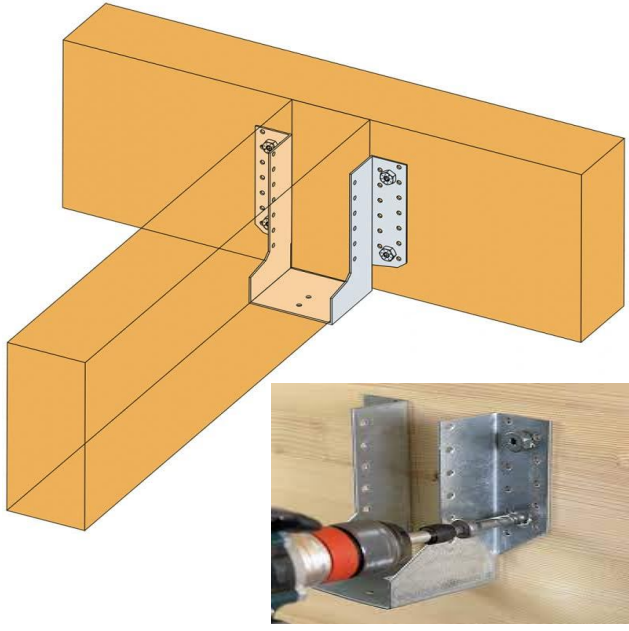

TRAITEMENT ET ENTRETIEN

HEXABOIS

Usage :

TRAITEMENT ET ENTRETIEN

QUE VOUS SOYEZ PARTICULIER OU PROFESSIONNEL, PROTÉGEZ VOTRE BOIS.

# TRAITEMENT DE COUPE HEXABOIS BRUN AUTOCLAVE



**Aérosol 750 ml**  
1 L. - 5 L.  
10 L. - 30 L.

IMPRÉGNATION  
SATURATION  
COLORATION  
UNIFORMISATION

DE VOS  
BOIS  
AUTOCLAVÉS

DIFFUSEUR REGLABLE  
VERTICAL OU  
HORIZONTAL

APPLICATION  
FACILE

FABRICATION FRANÇAISE

**ÉMISSIONS DANS L'AIR INTÉRIEUR\***

**A+**

A+ A B C

DESCRIPTION				
REFERENCE	TYPE PRODUIT	Consom.	Format	STK
QUPRH0002	HEXABOIS BRUN AUTOCLAVE	5M2/L	750ml	X
QUPRH0004	HEXABOIS VERT AUTOCLAVE	5M2/L	750ml	X

P CAT HTVA	Unité	TAUX	PU TVAC	Unité
27,21	PCE	21%	32,93	PCE
27,21	PCE	21%	32,93	PCE

HEXABAC IF ECO

Usage :

TRAITEMENT ET ENTRETIEN

# TRAITEMENT DU BOIS HEXABAC



**1 L. - 5 L.**  
**10 L. - 30 L.**

- 4 → INSECTICIDE
- EN → FONGICIDE
- ANTI-BLEU
- 1 → ANTI-TERMITES



\* APPLICATION 5 M<sup>2</sup> PAR LITRE  
\*\* CONTROLE SUBSTANCE INDESIRABLE AMBIANCE INTERIEURE

VERT

ÉMISSIONS DANS L'AIR INTÉRIEUR\*

**A+**

A+ A B C



DESCRIPTION				
REFERENCE	TYPE PRODUIT	Consom.	Format	STK
QUPRH0006	HEXABAC IF ECO X5PAE 1L	5M2/L	1L	X
QUPRH0008	HEXABAC IF ECO X5PAE 5L	5M2/L	5L	X
QUPRH0010	HEXABAC IF ECO X5PAE 20L	5M2/L	20L	X

P CAT HTVA	Unité	TAUX	PU TVAC	Unité
14,23	PCE	21%	17,21	PCE
42,58	PCE	21%	51,52	PCE
101,95	PCE	21%	123,36	PCE

HEXABAC DÉGRISEUR

Usage :

TRAITEMENT ET ENTRETIEN

# DÉGRISEUR HEXABAC DÉGRISEUR



**1,5 L.**  
**5 L.**  
**10 L.**  
**30 L.**

DÉTACHE  
NETTOIE  
DÉGRISE

VOS BOIS  
EXTÉRIEURS

LAME DE TERRASSE  
BARDAGE  
BARRIÈRE  
MOBILIER DE JARDIN

APPLICATION  
FACILE

\* APPLICATION 5 M<sup>2</sup> PAR LITRE

# COSBAT

SPECIALISTE EN TRAITEMENT DU BOIS



DESCRIPTION				
REFERENCE	TYPE PRODUIT	Consom.	Format	STK
QUPRH0012	HEXABAC DÉGRISEUR 1,5L	5M2/L	1,5L	X
QUPRH0014	HEXABAC DÉGRISEUR 5L	5M2/L	5L	X

P CAT HTVA	Unité	TAUX	PU TVAC	Unité
19,62	PCE	21%	23,74	PCE
43,98	PCE	21%	53,22	PCE

**ROMUS**<sup>®</sup>  
nous inventons vos solutions



DESCRIPTION				
REFERENCE	TYPE PRODUIT		Format	STK
QUPRH0102	BANDE DE MASQUAGE ADHESIVE	1RL/10ML	20/1MM	0
QUPRH0104	EPONGE DIAMANTEE		GRAIN 60	0
QUPRH0106	PISTOLET A-PATEPOX		1PCS	0
QUPRH0108	BUSE DE RECHARGE		1PCS	0
QUPRH0110	PATEPOX PATE ANTI EPOXY NOIR		400ML	0
QUPRH0112	PATEPOX PATE ANTI EPOXY GRIS		400ML	0

SUR DEMANDE  
SUR DEMANDE  
SUR DEMANDE  
SUR DEMANDE

P CAT HTVA	Unité	TAUX	PU TVAC	Unité
0,00	PCE	21%	0,00	PCE
0,00	PCE	21%	0,00	PCE
0,00	PCE	21%	0,00	PCE
0,00	PCE	21%	0,00	PCE
167,30	PCE	21%	202,43	PCE
167,30	PCE	21%	202,43	PCE

CETTE SOLUTION EPOXY ROMUS CONSTITUE UNE OPTION EFFICACE ET DURABLE POUR LA RÉALISATION DE SURFACES ANTIDÉRAPANTES, AUSSI BIEN EN INTÉRIEUR QU'EN EXTÉRIEUR, ET S'ADAPTE PARFAITEMENT AUX SURFACES EN PIERRE GRÂCE À SON EXCELLENTE ADHÉRENCE ET SA RÉSISTANCE AUX CONDITIONS CLIMATIQUES ☁️ 🌧️



ETAPE 1



ETAPE 2



ETAPE 3



SOLUTION



☞ "BL WOOD – LA SOLUTION À TOUS VOS PROBLÈMES."



Retour sommaire

# FINITIONS

LA FAMILLE « BL » S'AGRANDIT AVEC UN TOUT NOUVEAU SERVICE DEPUIS 2025 : BL DESIGN

VOIR CATALOGUE

**BL DESIGN**



EN TANT QUE SPECIALISTE DU BOIS, NOUS VOUS PROPOSONS DES PRODUITS AVEC UNE FINITION 100% SUR MESUR, EGALEMENT DISPONIBLES A LA VENTE.

CIRCUIT TRES COURT : NOUS USINONS, TRANSFORMONS ET TRAITONS NOS BOIS DANS NOS ATELIERS



FINI LE GRISAILLEMENT DU BOIS AVEC NOTRE SOLUTION DURABLE AVEC GARANTIE DE 5 A 10 ANS



## BL DESIGN - BROSSAGE ET FINITION



BL DESIGN



BL\_\_DESIGN

**BL DESIGN**  
Pimp my wood

☎ 065 76 68 68

**Brossage et Finition Sur Bois** par **BLwood**  
Lundi - vendredi de 7h30 à 17h  
Samedi de 8h à 12h  
171, rue de Mons à Hornu

**BL DESIGN**

#100% Vous  
#Zéro souci  
#E Basta!

Rejoins la Squadra!  
@BL\_\_Design\_\_  
BL Design



[Retour sommaire](#)

[BLWOOD@BLWOOD.BE](mailto:BLWOOD@BLWOOD.BE)

**Catalogues disponibles sur simple demande :**  
**BOIS MASSIF - PANNEAU - PLATRE & PARACHEVEMENT-**  
**AMENAGEMENT EXTERIEUR - QUINCAILLERIE**

## UNE EQUIPE A VOTRE ECOUTE ET SERVICE

### HORAIRE BUREAU MAGASIN

#### BL WOOD

ÉTÉ  
HIVER

7H30A 12H  
13H A 17H30

LUNDI AU VENDREDI

ÉTÉ  
HIVER

8H00 A  
12H00

SAMEDI

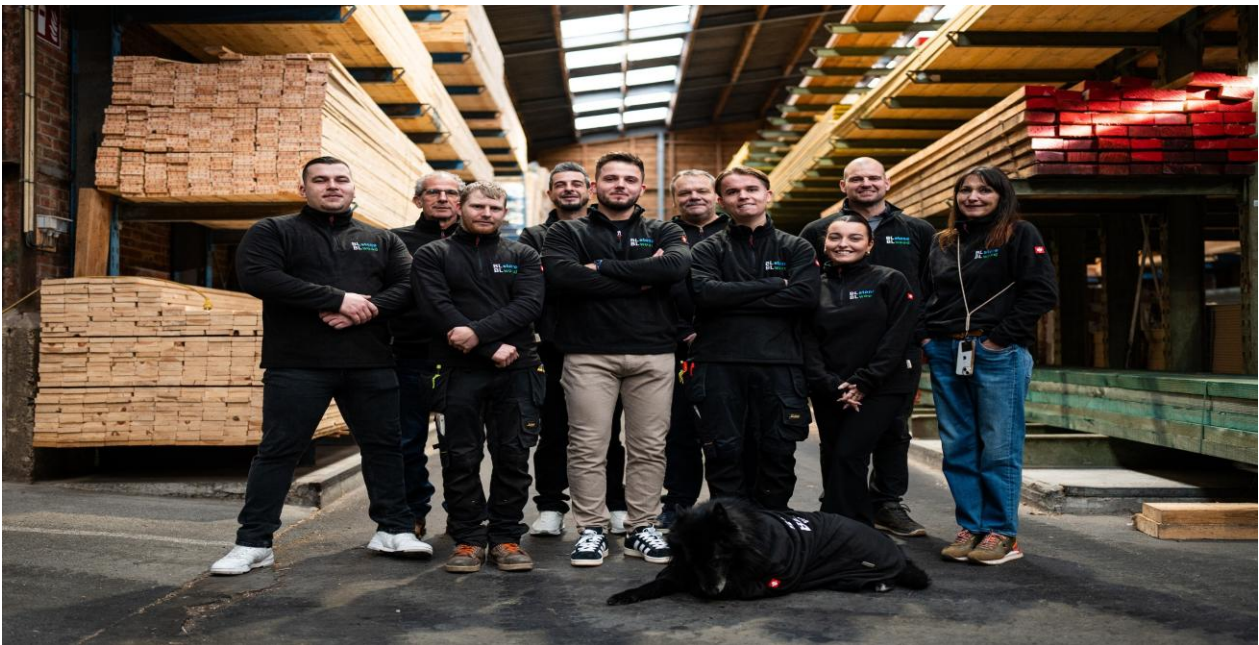

# **Bois & Usinage**

## **Nos produits :**

- Bois massif
- Panneaux
- Aménagement extérieur
- Plâtre & parachèvement
- Isolation

## **Contactez-nous :**

 171, rue de Mons, 7301 Hornu

 06576 69 69

 [blwood@blwood.be](mailto:blwood@blwood.be)

 [www.blwood.be](http://www.blwood.be)

## **Suivez-nous :**

